

Framery One™



Die smarte und schalldichte Telefonkabine
gestaltet den Arbeitsplatz von morgen

framery



Die Framery One ist ein intelligenter, geräumiger Ein-Personen-Arbeitsplatz für Videoanrufe und konzentriertes Arbeiten. Modernes Design und fortschrittliche Technologie prägen jedes Detail dieses komfortablen und vielseitigen Arbeitsplatzes. Diese schalldichte Bürokabine bietet erstklassige Schalldämmung, branchenführende Belüftung und echofreie Akustik, damit Sie sich auf Ihre Arbeit konzentrieren und online mit Menschen überall Verbindung aufnehmen können.

Framery One/Produkt-Highlights



Angenehme Arbeitstage

Die Framery One wurde gezielt entwickelt, um Ihren Arbeitsalltag zu erleichtern. Reservieren Sie automatisch eine freie Kabine, indem Sie ihn betreten, oder buchen Sie ihn im Voraus oder spontan über die Framery App. Verlängern Sie Ihre Reservierung direkt über den Touchscreen der Kabine oder ändern Sie Ihre Reservierung über die App.



Privatsphäre, der Sie vertrauen können

Die Schalldämmung der Klasse A sorgt dafür, dass Framery Kabinen neben Arbeitsplätzen aufgestellt werden können, ohne dass die Person in der Kabine oder die Personen außerhalb durch Lärm abgelenkt werden. Und die echofreie Innenakustik macht die Framery One zu einem komfortablen Rückzugsort für Arbeit und Videoanrufe.



Frischer Luftstrom

Bleiben Sie frisch und konzentriert dank des effizienten Luftstroms. Die verbesserte Belüftung tauscht die Luft jede Minute vollständig aus. Die Belüftung lässt sich über das Touchscreen-Display des Pods mit einem einzigen Tastendruck ganz einfach an die Präferenzen des Benutzers anpassen.



Beleuchtung, mit der Sie sich wohlfühlen

Automatisierte Dual-Beleuchtungsquellen passen sich Ihren Bedürfnissen an, mit voreingestellten Beleuchtungsoptionen, um zwischen Arbeits- oder Videomodus zu wechseln. Die videooptimierte Beleuchtung hilft Ihnen, sich bei Videotelefonaten ins rechte Licht zu rücken. Einstellungen können schnell und einfach über das Touchscreen-Display vorgenommen werden.

Framery One/Technische Details



1. SCHALLDÄMMUNG DER KLASSE A

Garantierte Privatsphäre mit branchenführender Reduzierung des Sprachpegels der Klasse A um 30 dB und einer der besten ISO 23351-1-Einstufungen für Bürotelefonkabinen in der Branche.

2. EINSTELLBARER LUFTSTROM

Das einzigartige Design ermöglicht eine unübertroffene Belüftung mit einem maximalen Luftstrom von 26 l/s – dies übertrifft Branchenstandards weltweit.

3. OPTIMIERTE BELEUCHTUNG

Mit zwei einstellbaren 4.000K LED-Lichtquellen können Sie nahtlos zwischen

Video- oder Arbeitsmodus wechseln – oder manuelle Einstellungen für eine personalisierte Beleuchtung vornehmen.

4. AUTOMATISIERTE RESERVIERUNG DURCH BETRETEN

Betreten Sie die Kabine, um eine automatische Reservierung vorzunehmen – oder finden und buchen Sie die Framery One ganz einfach über die Framery App. Passen Sie Ihre Buchung über die mobile App oder direkt in der Kabine an.

5. AUTOMATISCHE UPDATES

Eine integrierte 4G-Verbindung ermöglicht automatisch drahtlose Software-Updates – sofort und geräuschlos im Hintergrund.

6. INTUITIVE NUTZUNGSERFAHRUNG

Ein hochauflösender Touchscreen erleichtert die Steuerung der Kabineneinstellungen, die Anpassung von Beleuchtung und Luftstrom sowie die Verwaltung von Kalenderreservierungen.

7. STROMVERSORGUNG

Dank integrierter USB-C- und Steckdosenanschlüsse können Sie Ihr Telefon während der Arbeit aufladen. Ein optionaler LAN-Port ist ebenfalls verfügbar.

8. BELEGUNGSANZEIGE

Leuchten an der Außenseite der Kabinen zeigen aus der Ferne an, ob die Kabine frei, gebucht oder bald verfügbar ist. Die Nutzungsdaten der

Kabinen werden in Framery Connect™ gesammelt und visualisiert, um sicherzustellen, dass Sie die richtige Anzahl an Kabinen haben und dass sie korrekt in Ihrem Büro platziert sind.

9. FRAMERY CONNECT™

Erhalten Sie Informationen über Belegungsdaten, rufen Sie erweiterte Buchbarkeitsfunktionen auf und verbinden Sie Ihre Framery One mit dem gesamten Büro. So erhalten Sie wertvolle Nutzungsdaten, die zur Verbesserung des Layouts und der Effizienz Ihres Arbeitsplatzes benötigt werden.

Framery One/Einzelheiten zum Design

Modernes Design und fortschrittliche Technologie prägen jedes Detail dieser komfortablen und stilvollen schalldichten Kabine mit Premium-Ausstattung. Wählen Sie aus einer harmonischen Farbpalette und genießen Sie einen Arbeitsplatz, bei dem elegante Form auf unbegrenzte Möglichkeiten trifft. Die Framery One ist nachhaltig aufgebaut und auf Langlebigkeit ausgelegt.



Arbeiten Sie maximal komfortabel dank einem verstellbaren elektrischen Arbeitstisch und Sitz sowie doppelten Fußstützen für ergonomische Arbeitspositionen. Die speziell für optimale Videoanrufe entwickelte Videoleuchte wirft ein weiches, natürliches Licht auf das Gesicht des Benutzers. Das Licht lässt sich für eine perfekte Beleuchtung problemlos einstellen.



Die Anordnung der verstellbaren Möbel schafft die optimale Höhe und den optimalen Abstand zwischen Benutzenden und Kamera. Die Raumeffizienz im Büro wird bei minimaler Stellfläche (1,22 m²) maximiert, und gleichzeitig wird ein geräumiges Interieur geschaffen. Mit dem optionalen Movability-Kit können Sie die Kabinen einfach und ohne Demontage bewegen und neu platzieren.



An dem außen angebrachten Belegungslicht ist sofort zu erkennen, ob die Kabine frei oder bereits belegt ist.

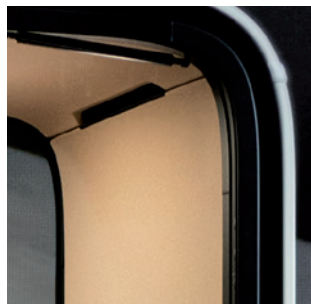

Die stilvolle Innenverkleidung aus schallabsorbierendem PET-Material lässt sich leicht reinigen und bei Bedarf austauschen.

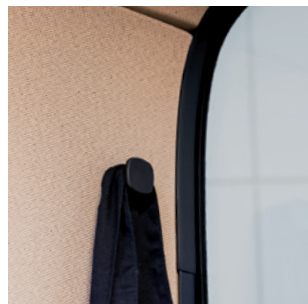

Praktische Steckdosen und ein Kleiderhaken bieten Platz für all Ihre Büroutensilien.







Passen Sie Ihre Kabine mit über 3.000 Farb-, Stoff- und Materialkombinationen an Ihren Arbeitsplatz an.

Framery Smart Kabinen/Farben und Oberflächen

AUßEN

	Weiß RAL 9016 Ultramatt
	Schwarz RAL 9005 Ultramatt
	Grau S 7500 – N Ultramatt
	Navy S 7020 – R90B Ultramatt
	Sand S 2010 – Y20R Ultramatt
	Pastellblau 3421-R86B Ultramatt
	Wintermoos S 7010-G10Y Ultramatt
	Rouge 2728-R01B Ultramatt

INNENVERKLEIDUNGEN

	Reines Grau Tonal #60123 Gabriel
	Arktikblau Tonal #66185 Gabriel
	Sand Tonal #61180 Gabriel
	Rot Tonal #64210 Gabriel

TEPPICHE

	Hellgrau Ex-dono Quartett #393330 Fletco Carpets
	Dunkelblau Zenith #T371880 Fletco Carpets
	Champagner Zenith #T371210 Fletco Carpets
	Traube Zenith #371680 Fletco Carpets

TISCHPLATTEN

	Weiß Weißes Laminat
	Schwarz Schwarzes Laminat mit Anti-Fingerabdruck-Oberfläche
	Eichenfurnier

KISSEN FÜR FRAMERY FOUR

	Kohle Capture #5501 Gabriel
	Latte Capture #3301 Gabriel

SITZBEZUGSSTOFFE

	Graphit Select #60051 Gabriel
	Dunkelblau Select #66144 Gabriel
	Traube Select #61190 Gabriel
	Rosa Select #65117 Gabriel
	Pastellblau Select #67098 Gabriel
	Beige Select #61184 Gabriel
	Grün Select #68209 Gabriel
	Senf Select #62098 Gabriel

MATERIALIEN UND OBERFLÄCHEN



DIE AUSSENVERKLEIDUNG aus Stahl ist matt pulverbeschichtet. Die leichten Paneele sind nahtlos miteinander verbunden, mit eleganten Kurven, die ein zeitloses Design schaffen.



DIE INNENVERKLEIDUNG aus hochwertigem Recycling-Polyester sorgt durch den zweifarbigen Stoffmix für einen lebendigen und dynamischen Look.

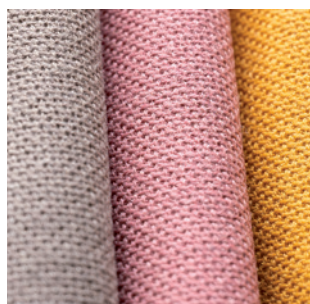

DIE SITZBEZÜGE bestehen aus einem Materialmix aus hochwertiger neuseeländischer Wolle und Polyamid, der eine weiche und angenehme Haptik bildet. Die extrem strapazierfähigen Stoffe sind schmutz- und wasserabweisend.



DIE TEPPICHBÖDEN sind antistatisch, schmutzabweisend und langlebig, was dem Pod ein insgesamt weiches Aussehen und eine weiche Oberfläche verleiht.

Framery Arbeitsplatztechnologie/Rüsten Sie Ihr Büro für den Erfolg

Mit Framerys Arbeitsplatztechnologie optimieren Sie Ihren Arbeitsalltag, steigern die Produktivität und verbessern insgesamt die Wahrnehmung der Arbeitswelt. Greifen Sie auf Echtzeit-Belegungsdaten zu, treffen Sie datengesteuerte Entscheidungen, buchen Sie Besprechungsräume problemlos und verbessern Sie Konzentration, Privatsphäre und Produktivität im gesamten Büro. Richten Sie Ihren Arbeitsplatz nach den Bedürfnissen der Menschen ein, die ihn nutzen – so können diese ihre Arbeit ungestört und erfolgreich erledigen. Und Sie profitieren von diesen Vorteilen ohne Bereitstellungskosten.

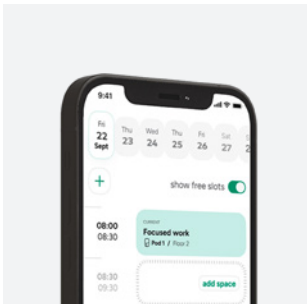

Framery App™

Verwalten Sie jederzeit Ihren Arbeitstag mit der Framery App – der einfachste Weg, Kabinen und Besprechungsräume für jede Aufgabe Ihres Tages zu buchen. Überprüfen Sie in Echtzeit die Platzverfügbarkeit und speichern Sie Ihre Lieblingsplätze, um zu sehen, wann sie frei sind. Buchen Sie Räume im Voraus oder spontan direkt über Ihr Smartphone und verwalten Sie Ihren gesamten Arbeitstag an einem Ort.



Framery Office Sound Masking System™

Das Framery Office Sound Masking System verbessert die Akustik des gesamten Arbeitsplatzes. Das eingebettete System basiert auf einer zum Patent angemeldeten Technologie, die Lärmablenkungen reduziert und die Privatsphäre von Gesprächen in Büroumgebungen schützt, indem es einen subtilen, unauffälligen Hintergrundsound außerhalb der Kabine hinzufügt. Dieses Umgebungsgeräusch ist, ähnlich wie der Luftstrom, speziell darauf ausgelegt, sich in die Bürolandschaft einzufügen – das macht Geräusche weniger wahrnehmbar und somit weniger ablenkend.

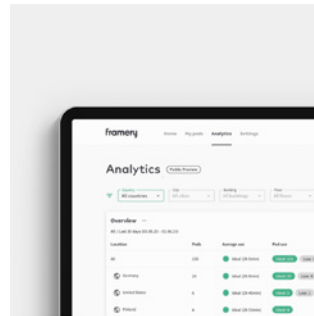

Framery Connect™

Treffen Sie Entscheidungen für das Arbeitsplatzmanagement auf der Grundlage von Erkenntnissen aus den Belegungsdaten Ihres Büros. Jeder vernetzte Raum liefert Ihnen wertvolle Nutzungsdaten, die Sie benötigen, um das Layout und die Effizienz Ihres Arbeitsplatzes zu verbessern. Sehen Sie, welche Bereiche effizient funktionieren, welche Aufmerksamkeit benötigen und welche ungenutzt bleiben. Mithilfe von Nutzungsdaten in Echtzeit können Sie ausreichend Räume an den richtigen Orten bereitstellen.



Framery Connect Sensor™

Dieser handflächengroße Sensor erweitert die Funktionen von Framery Connect und ermöglicht die Erfassung von Nutzungsdaten überall an Ihrem Arbeitsplatz. Von Besprechungsräumen bis hin zu kollaborativen Räumen kann der Sensor einfach in jedem Raum in Ihrem Büro angebracht werden, um Ihnen einen vollständigen Überblick darüber zu liefern, wie Ihr Büro genutzt wird. Der einfache und drahtlose Sensor ist mit einer internen 4G-Konnektivität und einem externen Akku mit einer Lebensdauer von 3 Jahren ausgestattet.

Unübertroffener Support

Erhalten Sie bei Problemen mit Ihren Smart Pods oder anderen Produkten sofort Support von einem Framery Spezialisten.

Immer auf dem neuesten

Stand

Erhalten Sie sofort Software-Updates über die 4G-Verbindung Ihres Smart Pods, um zukünftig neue Entwicklungen und Services nutzen zu können.

Privatsphäre garantiert

Es werden keine identifizierbaren Benutzerdaten erhoben – sondern ausschließlich Informationen zur Arbeitsplatzbelegung.

FRAMERY PLUS – ALLES, WAS SIE FÜR EINEN ERFOLGREICHEN ARBEITSPLATZ BRAUCHEN

Nutzen Sie alle Tools und Funktionen, die Ihr Arbeitsplatz braucht, um sich weiterzuentwickeln, mit unserem Framery Plus™ Abo – kostenlos bis Ende 2024.

Framery Smart Kabinen/Umweltdatenblatt

Die neuen Smart Kabinen von Framery setzen Maßstäbe in Sachen Nachhaltigkeit – mit jahrzehntelanger Haltbarkeit, einem leichten Aufbau des Produkts, der Verwendung tatsächlich recycelbarer Materialien und Modularität, die es ermöglicht, den Lebenszyklus der Produkte unbegrenzt zu verlängern. Framery beteiligt sich an der Science Based Targets Initiative und hat Reduktionsziele für Emissionen festgelegt, die auf das Ziel ausgerichtet sind, die globale Erwärmung im Vergleich zu vorindustriellen Werten auf 1,5 °C zu begrenzen. Die Ergebnisse der Lebenszyklusbewertung von Framery Produkten werden von unabhängigen Stellen verifiziert und sind anhand von Umweltproduktdeklarationen verfügbar.



Optimaler Materialeinsatz

Framery verbraucht mit seiner neuen Produktlinie 23 % weniger Material – das entspricht über 1 Million kg Rohmaterial pro Jahr. Gleichzeitig konnte das Leistungsniveau im Vergleich zu früheren Modellen gesteigert werden. Dies hat es Framery ermöglicht, auch die Produktpreise zu senken. Der CO₂-Fußabdruck in der Herstellungsphase der neuen Produktlinie fällt um durchschnittlich 16 % geringer aus. Durch die Umstellung von Sperrholz auf Stahl als Hauptbaustoff kann Framery auch die Umweltbeanspruchung weiter reduzieren und bis 2028 eine Reduktion der CO₂-Emissionen der Produkte um 50 % anstreben.



Produktion und Abfallwirtschaft

Alle unsere Kabinen werden in Tampere, Finnland, mit emissionsfrei erzeugtem Strom hergestellt. Unsere Fabriklogistik wird mit Biogas und Biodiesel betrieben. Die Materialeffizienz in unserer Produktion lag 2022 bei 94,9 %. Praktisch kein Abfall landet auf der Mülldeponie.



Auswirkungen auf die Umwelt

Wir haben Lebenszyklusanalysen für unsere Produkte durchgeführt, um deren Auswirkungen auf die Umwelt zu messen. Neben ihrem CO₂-Fußabdruck untersuchen wir auch andere Auswirkungen im Zusammenhang mit Ressourcenschöpfung und Wasserknappheit. Die Ergebnisse werden von einer unabhängigen Stelle verifiziert und dann als Umweltproduktdeklaration veröffentlicht und registriert, um auf transparente Weise zuverlässige Informationen über die Umweltfreundlichkeit unserer Produkte zu liefern.



Produktleistungsmerkmale

Das modulare Design unserer Kabinen ermöglicht eine lange Produktlebensdauer, und unsere Kunden verwenden sie in der Regel über viele Jahre. Dieselbe Kabine kann von mehreren Kunden in Reihe verwendet werden, was mehrere Lebenszyklen ermöglicht und wertvolle Ressourcen spart. Dank ihres modularen Designs lassen sich unsere Kabinen einfach zerlegen, bei Bedarf überholen und an einem neuen Standort wieder zusammenbauen. Unsere Produkte sind GREENGUARD Gold-zertifiziert und dank leicht zugänglicher Ersatzteile sehr wartungsfreundlich.



Langlebigkeit

Der effektivste Weg für Hersteller, die Umweltauswirkungen ihrer Produkte zu reduzieren, ist die Verlängerung von deren Lebenszyklus. Die Stahlkonstruktionen der neuen Produkte von Framery sind jahrzehntelang haltbar. Ein modularer Produktaufbau ermöglicht die einfache Wartung und Überholung der Pods, wodurch ihre Lebensdauer noch weiter verlängert wird. Am Ende ihrer Lebensdauer sind die Produkte vollständig recycelbar, da wir keine Verbundwerkstoffe und andere schwer recycelbare Materialien verwenden.



Transport

Logistikzentren in Singapur und den USA reduzieren die Luftfracht und ermöglichen es uns, unsere Versandcontainer enger zu beladen. Die Produkte werden auf Bestellung gefertigt und aufgrund ihrer Modularität unter minimaler Belastung für die Umwelt.

Framery One™

Technische Daten

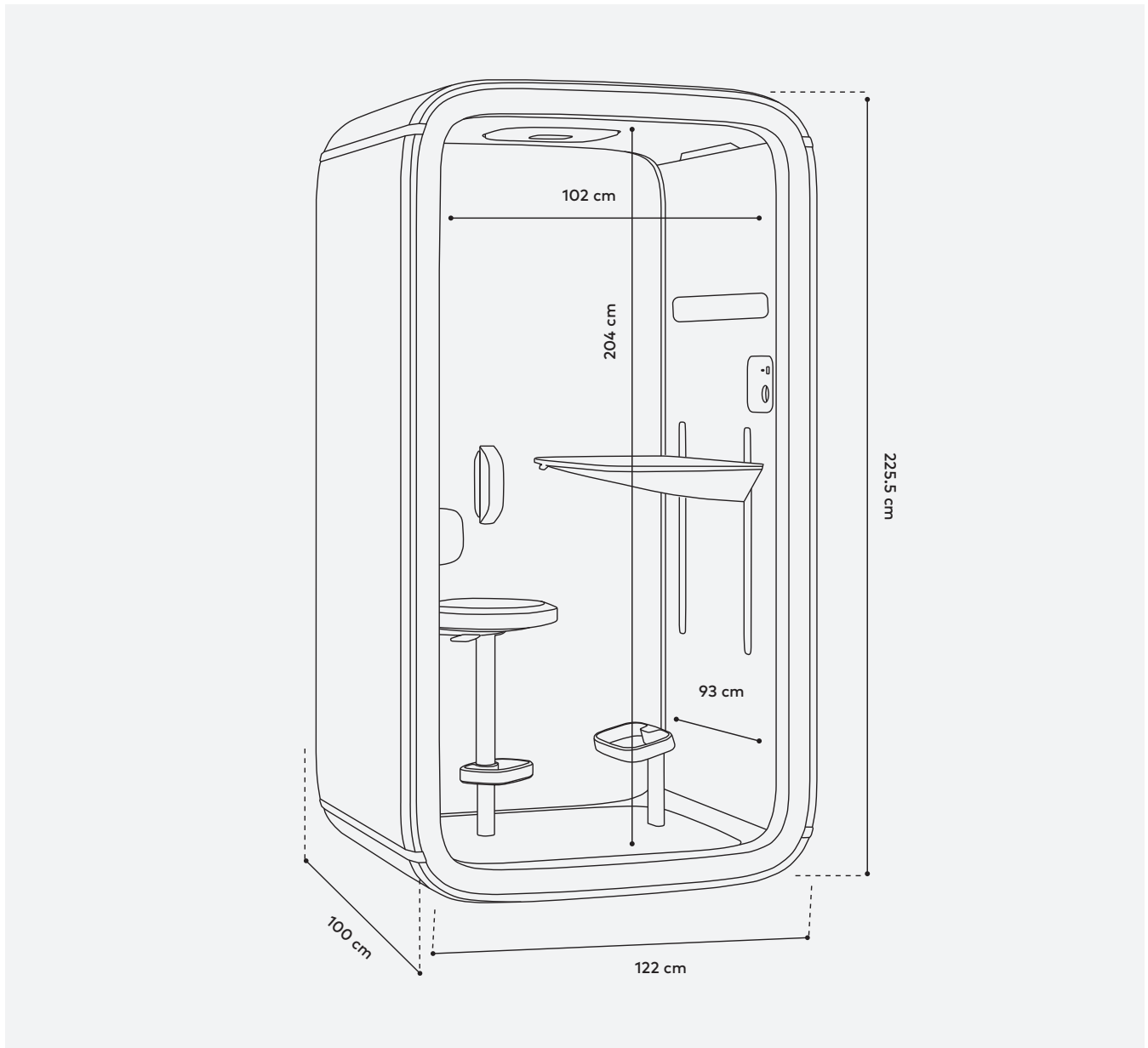

Leistung

Reduzierung des Sprachpegels:
30dB
Maximaler Luftstrom: 26 l/s
Geringer Energieverbrauch: 28W

Nachhaltiges Design

Auf jahrzehntelange Haltbarkeit
ausgelegt
Leichter Produktaufbau EOL
100 % recycelbare Materialien –
Aufbereitbar und beweglich

Konnektivität

Integrierte 4G-Verbindung
Automatische Software-Updates
Framery Connect digitale Dienste

Framery One/Technische Daten

ÜBERSICHT

Schalldämmung **KLASSE A** Reduktion um 30 DS,A (dB)
Reduzierung des Sprachpegels DS,A (dB)
gemessen nach ISO 23351-1. Der Pod kann
neben Arbeitsbereichen platziert werden, ohne
die Privatsphäre zu beeinträchtigen.

Belüftung **STANDARD-LUFTSTROM** 29 l/s
(103,6 m³/h). Luftstrom kann manuell
eingestellt werden. Nach Gebrauch tauscht
die Kabine die Luft mit einer höheren
Belüftungsgeschwindigkeit aus.
STANDBY-MODUS 7 l/s (25 m³/h)

Beleuchtung **DECKENLEUCHE** Farbtemperatur 4.000 K,
Beleuchtungsstärke bis 500 Lux auf der
Tischplatte.
VIDEOLEUCHE Farbtemperatur 4.000 K,
Beleuchtungsstärke bis 400 Lux auf dem
Gesicht des Benutzers.
**VOREINGESTELLTE
BELEUCHTUNGSMODI** Standardmodus und
Videoanrufmodus. Die Beleuchtung kann auch
manuell eingestellt werden.

**Anwesen-
heitserkennung** **SENSORTECHNOLOGIE** Time-of-Flight-
Sensor

Abmessungen **AUßEN** 225,5 x 122 x 100 cm
(H, B, T)
MIT ROLLEN Zusätzlich 3 cm
MIT LUFTFILTER Zusätzlich 6,5 cm (H)
TÜRÖFFNUNG 204 x 101,5 cm (H, B)
GEWICHT 357 kg

Konnektivität Framery Smart Pods sammeln anonyme
Belegungsdaten und messen, wann und wie
oft Räume genutzt werden. Benutzer im
Raum können nicht identifiziert werden und
es werden keine personenbezogenen Daten
erfasst. Die anonymen Daten werden über
die integrierte 4G-Konnektivität übertragen
und auf der Framery Connect-Plattform
zusammengestellt und angezeigt

ABMESSUNGEN/HAUPTANSICHT

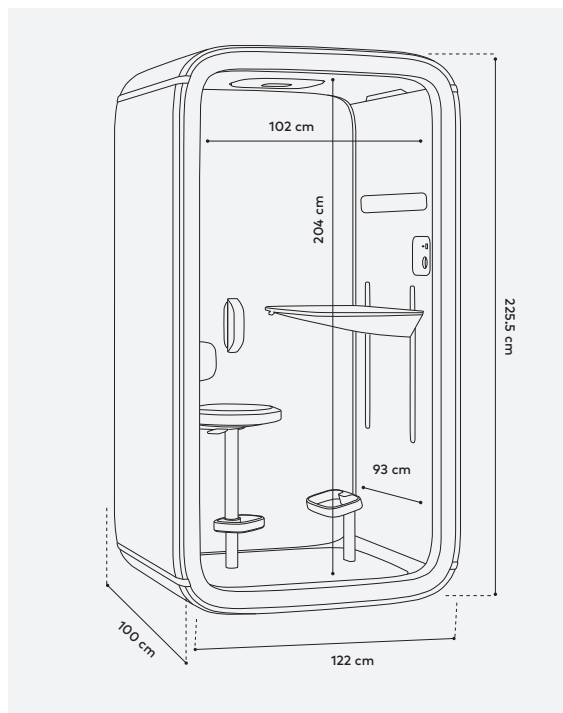

Framery One is
UL GREENGUARD GOLD
certified



In Nordamerika ausgelieferte
Framery One Modelle sind UL
962-zertifiziert

Framery One/Technische Daten

MATERIALEN

Außenseite und Konstruktion

AUßENVERKLEIDUNG Pulverbeschichtete matte Stahlpaneele
RAHMEN Konstruktion aus Stahl und Aluminium, mattschwarz
TÜRRAHMEN Mattschwarze Verbundkonstruktion
GLAS Schalldämmendes Verbundglas (4 + 4 mm)
CHASSIS Sandwich-Element-Chassis aus Blech und recyceltem Akustikschaum
GRIFF Aluguss, schwarz

Materialien Innenraum

INNENVERKLEIDUNG PET-Paneele laminiert mit recyceltem Polyestergewebe
BEZUGSSTOFF Gabriel Tonal
TEPPICH Antistatischer und schmutzabweisender Niederflorteppichboden
TISCH Formica-Laminat (weiß/schwarz) oder Furnier (Eiche) auf Birkensperrholz mit thermogeformtem Filzboden

Materialien Sitze

GEWEBEZUSAMMENSETZUNG 85 % neuseeländische Wolle/15 % Polyamid
HOCKER UND FUSSTÜTZE Stahl, Aluminium und Kunststoff

Abmessungen Möbel

TISCHGRÖSSE 76,5 × 46 cm (B, T)
TISCHHÖHE 74–116 cm
MAX. BELASTUNG DES TISCHES 50 kg
SITZGRÖSSE 38 × 38 cm (B, T)
SITZHÖHE 59–85 cm
MAX. BELASTUNG DES SITZES 135 kg

ABMESSUNGEN/DRAUFSICHT

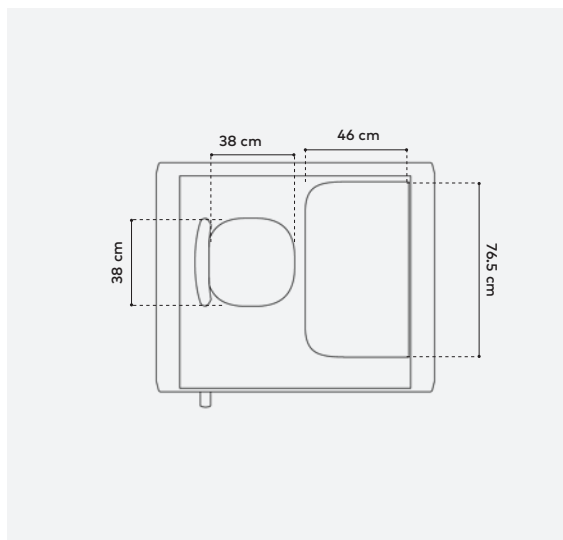

SICHERHEIT

Brandschutz

Für Framery Pods werden keine feuergefährlichen Materialien verwendet. Die Brandsicherheit aller Oberflächenmaterialien, Polster- und Akustikmaterialien unserer Produkte wird nach nationalen bzw. internationalen Normen geprüft und klassifiziert. Framery ergreift zusätzliche Sicherheitsmaßnahmen zur Einhaltung örtlicher gesetzlicher Vorschriften.

Erdbebensicherheit

Für erdbebengefährdete Gebiete ist ein erdbebensicheres Verankerungsset für die Kabinen erhältlich. Das Set besteht aus Halterungen, die die Kabinen-Konstruktion zusätzlich verstärken, um starken erdbebenbedingten Kräften standzuhalten.

Framery One/Technische Daten

STROM- UND PLATZBEDARF

Strom	STECKDOSEN 1 x Steckdose, 1 x USB-C-Ladeanschluss (15 W) Optional: 1 x LAN-Anschluss (mit Kabel) LEISTUNGS-AUFNAHME Standardeinstellung 28W. Höchste Einstellung 37W. Standby-Modus 6W. EINGANG 100–240 VAC, 10 A, 50–60 Hz AC-AUSGANG (STECKDOSE) 100–240 VAC, 6,6 A, 50–60 Hz AUSGANG USB-C-LADEANSCHLUSS 15 W
Platzbedarf	TÜRSCHWENKBEREICH 90°
Türanschlag	Standardmäßig Anschlag rechts (kann auch links angeschlagen werden)
Nutzraum	Von hinten nach vorne (Pod-Tiefe + Türöffnung): 201,5 cm Raumhöhenanforderung: 240 cm Für erdbebensichere Verankerungen oder Sprinkler bitte 50 cm Freiraum an den Seiten des Pods vorsehen. Der Pod kann mit optionalen Rollen an der Wand verankert werden
Aufstellfläche	Für die Installation ist ein Freiraum von 50 cm um den Pod herum erforderlich
Mobilität	Versetzen Sie das Pod ohne Demontage, indem Sie Rollen hinzufügen (optional). Die Nivellierhilfen müssen beim Bewegen des Pods angehoben und beim Positionieren abgesenkt werden

TRANSPORTKISTE

Abmessungen	229 x 131 x 88 cm
Gewicht	430 kg Kisten stapelbar (max. 3 Kisten)

ABMESSUNGEN/SPEZIFIKATIONEN DES NETZKABELS

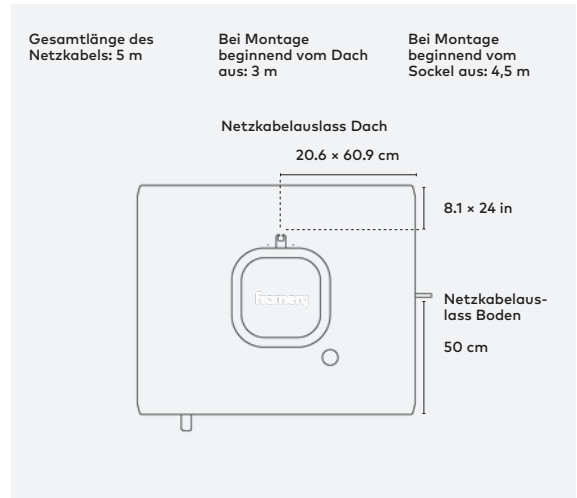

ABMESSUNGEN/AUFSTELLMASS

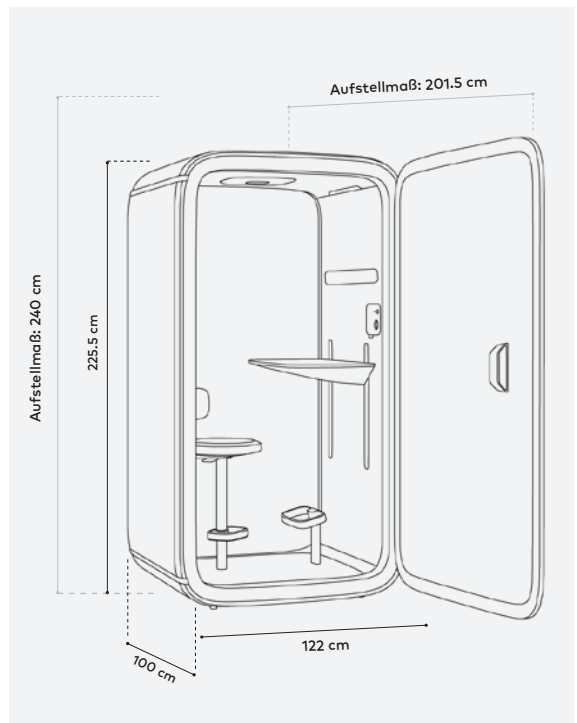

For the doers,
leaders, thinkers,
dreamers, creators,
teams, pioneers
and innovators.
**For people who
get it done.**