

Framery Six™



Der smarte und schalldichte Bürobesprechungsraum gestaltet den Arbeitsplatz von morgen

framery



Die Framery Six ist ein intelligenter Besprechungsraum für bis zu 6 Personen. Dieser multifunktionale, schalldichte Besprechungsraum ist auf kollaborative Teamarbeit zugeschnitten und für persönliche und hybride Brainstorming-Sitzungen optimiert. Mit fein abgestimmter Akustik und erstklassiger Schalldämmung sorgt er für Privatsphäre bei Gesprächen und virtuellen Besprechungen. Die adaptive Belüftung und automatische Beleuchtung des Framery Six sorgen dafür, dass sich Ihr Team auf das konzentrieren kann, was wirklich wichtig ist, und den Arbeitstag erfolgreich gestalten kann.

Framery Six/Produkt-Highlights



Angenehme Arbeitstage

Die Framery Six wurde gezielt entwickelt, um Ihren Arbeitsalltag besser zu machen. Finden und buchen Sie die Kabine im Voraus oder spontan über die Framery App. Oder treten Sie ein und die Kabine nimmt automatisch eine Reservierung für Sie vor. Verlängern Sie Ihre Reservierung direkt über den Touchscreen der Kabine oder ändern Sie Ihre Reservierung über die App.



Privatsphäre, der Sie vertrauen können

Die fein abgestimmte Akustikstruktur bietet eine erstklassige Schalldämmung, die es ermöglicht, die Kabinen neben Arbeitsplätzen aufzustellen, ohne den Benutzer oder die Personen außerhalb der Kabinen durch Lärm abzulenken. Und die echofreie Innenakustik macht die Kabine zu einem privaten, komfortablen Ort für Arbeit und Videotelefonate.



Frischer Luftstrom

Die Kabine erkennt, wenn er besetzt ist, fühlt die Temperatur und Luftfeuchtigkeit der Umgebung und passt den Luftstrom entsprechend an. Die verbesserte Belüftung tauscht die Luft einmal jede Minute vollständig aus, und die Belüftung kann einfach über den Touchscreen des Pods eingestellt werden.



Beleuchtung, mit der Sie sich wohlfühlen

Mehrere automatisierte Lichtquellen passen sich Ihren Bedürfnissen an, mit voreingestellten Beleuchtungsoptionen, um zwischen Arbeits- oder Videomodus zu wählen. Die videooptimierte Beleuchtung hilft Ihnen, sich bei Videotelefonaten ins rechte Licht zu rücken. Einstellungen können schnell und einfach über das Touchscreen-Display vorgenommen werden.

Framery Six/Technische Details



1. SCHALLDÄMMUNG DER KLASSE A

Garantierte Privatsphäre mit fein abgestimmter Reduzierung des Sprachpegels der Klasse A um 30 dB – und branchenführender ISO 23351-1-Klassifizierung für Bürotelefonkabinen.

2. FRAMERY OFFICE SOUND MASKING SYSTEM™

Das eingebettete System basiert auf einer zum Patent angemeldeten Technologie, die Lärmablenkungen reduziert und die Privatsphäre von Gesprächen in Büroumgebungen schützt, indem es einen subtilen, unauffälligen Hintergrundsound außerhalb der Kabine hinzufügt. Dieses Umgebungsgeräusch ist, ähnlich wie der Luftstrom, speziell darauf ausgelegt,

sich in die Bürolandschaft einzufügen – das macht Geräusche weniger wahrnehmbar und somit weniger ablenkend.

3. ADAPTIVE BELÜFTUNG

Das einzigartige Design ermöglicht eine unübertroffene Belüftung mit einem maximalen Luftstrom von 187 l/s – dies übertrifft Branchenstandards weltweit.

4. TEMPERATUR- UND FEUCHTIGKEITSSENSOREN

Sensoren im Inneren des Pods erkennen Temperatur und Luftfeuchtigkeit der Büroumgebung und passen automatisch den Luftstrom optimal an.

5. AUTOMATISCHE BELEUCHTUNGSMODI

Mit zwei einstellbaren 4.000-K-LED-Lichtquellen

können Sie nahtlos zwischen Video- oder Arbeitsmodus wechseln – oder manuelle Einstellungen für eine personalisierte Beleuchtung vornehmen.

6. 8-ZOLL-TOUCHSCREEN

Ein intuitiv zu bedienender, hochauflösender 8-Zoll-Touchscreen ermöglicht die einfache Steuerung der Pod-Einstellungen, die Anpassung von Beleuchtung und Luftstrom und die mühelose Verlängerung von Kalenderreservierungen.

7. AUTOMATISCHE UPGRADES

Eine integrierte 4G-Verbindung ermöglicht automatisch drahtlose Software-Updates – sofort und geräuschlos im Hintergrund.

8. MILLIMETERWELLEN-ANWESENHEITSERKENNUNG

Millimeterwellen-Radarsensoren erkennen sofort, wenn jemand die Kabine betritt oder verlässt, sodass Beleuchtung und Belüftung entsprechend angepasst werden können.

Die Belegungsdaten werden über Framery Connect erfasst und liefern Informationen darüber, wann die Kabine am meisten genutzt wird.

9. FRAMERY CONNECT™

Erhalten Sie Erkenntnisse über Belegungsdaten, rufen Sie erweiterte Buchbarkeitsfunktionen auf und verbinden Sie Ihre Framery Six mit dem gesamten Büro. So erhalten Sie wertvolle Nutzungsdaten, die zur Verbesserung des Layouts und der Effizienz Ihres Arbeitsplatzes benötigt werden.

Framery Six/Einzelheiten zum Design

Framery Six kombiniert die besten Funktionen eines großen Besprechungsraums in einem praktischen, modularen und flexiblen Paket. Der luxuriöse und geräumige Innenbereich ist mit einem großen Besprechungstisch ausgestattet, der mit Sitzgelegenheiten Ihrer Wahl ergänzt werden kann. Die niedrige Schwelle der Kabine ermöglicht einen einfachen Zugang, und der minimalistische Designansatz verwendet sorgfältig ausgewählte Materialien, was ihn zu einer nachhaltigen Wahl macht.



Der Framery Six wurde entwickelt, um Teams zusammenzubringen – egal, ob Sie sich persönlich treffen oder online zusammenarbeiten. Framery Six ist auf kollaborative Teamarbeit ausgelegt und wurde für persönliche und hybride Brainstorming-Meetings optimiert.



Der optionale Meetingbereich außerhalb der Framery Six schafft einen zusätzlichen Besprechungsraum mit passendem Teppich und einer praktischen Anbauschiene, an der ein Whiteboard oder ein zusätzlicher Monitor angebracht werden können. Das verdoppelt effektiv den Arbeitsraum, den die Framery Six zu bieten hat.



An dem außen angebrachten Belegungslicht ist sofort zu erkennen, ob die Kabine frei oder bereits belegt ist.

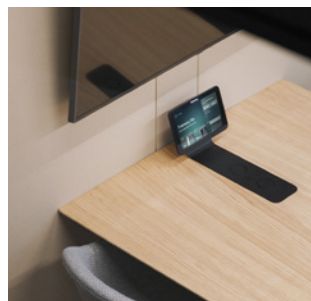

Der maßgeschneiderte Tisch bietet Platz für ein ganzes Team, und integrierte Steckdosen und optionale Kleiderhaken stehen für all Ihre BüROUTENSILIEN zur Verfügung.



Um die Zusammenarbeit bei Besprechungen noch einfacher zu gestalten, kann ein optionales Whiteboard für den Innenbereich bereitgestellt werden.







Passen Sie Ihre Kabine mit Hunderten von Kombinationen aus Farben, Stoffen und hochwertigen Materialien an Ihren Arbeitsplatz an.

Framery Six/Farben und Oberflächen

AUßEN

	Weiß RAL 9016 Ultramatt
	Schwarz RAL 9005 Ultramatt
	Grau S 7500 – N Ultramatt
	Navy S 7020 – R90B Ultramatt
	Sand S 2010 – Y20R Ultramatt
	Pastellblau 3421-R86B Ultramatt
	Wintermoos S 7010-G10Y Ultramatt
	Rouge 2728-R01B Ultramatt

INNENVERKLEIDUNGEN

	Reines Grau Tonal #60123 Gabriel
	Arktikblau Tonal #66185 Gabriel
	Sand Tonal #61180 Gabriel
	Rot Tonal #64210 Gabriel



TEPPICHE

	Hellgrau Ex-dono Quartett #393330 Fletco Carpets
	Dunkelblau Zenith #T371880 Fletco Carpets
	Champagner Zenith #T371210 Fletco Carpets
	Traube Zenith #371680 Fletco Carpets

TISCHPLATTEN

	Weiß Weißes Laminat
	Schwarz Schwarzes Laminat mit Anti- Fingerabdruck-Oberfläche
	Eichenfurnier

KISSEN FÜR FRAMERY FOUR

	Kohle Capture #5501 Gabriel
	Latte Capture #3301 Gabriel

MATERIALS AND FINISHES



DIE AUSSENVERKLEIDUNG aus Stahl ist matt pulverbeschichtet. Die leichten Paneele sind nahtlos miteinander verbunden, mit eleganten Kurven, die ein zeitloses Design schaffen.



DIE INNENVERKLEIDUNG aus hochwertigem Recycling-Polyester sorgt durch den zweifarbigen Stoffmix für einen lebendigen und dynamischen Look.

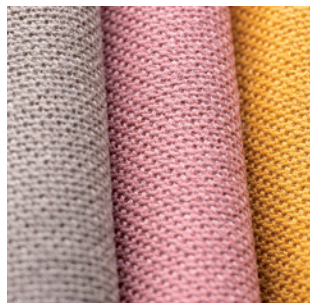

DIE SITZBEZÜGE bestehen aus einem Materialmix aus hochwertiger neuseeländischer Wolle und Polyamid, der eine weiche und angenehme Haptik bildet. Die extrem strapazierfähigen Stoffe sind schmutz- und wasserabweisend.



DIE TEPPICHBÖDEN sind antistatisch, schmutzabweisend und langlebig, was dem Pod ein insgesamt weiches Aussehen und eine weiche Oberfläche verleiht.

Framery Arbeitsplatztechnologie/Rüsten Sie Ihr Büro für den Erfolg

Mit Framerys Arbeitsplatztechnologie optimieren Sie Ihren Arbeitsalltag, steigern die Produktivität und verbessern insgesamt die Wahrnehmung der Arbeitswelt. Greifen Sie auf Echtzeit-Belegungsdaten zu, treffen Sie datengesteuerte Entscheidungen, buchen Sie Besprechungsräume problemlos und verbessern Sie Konzentration, Privatsphäre und Produktivität im gesamten Büro. Richten Sie Ihren Arbeitsplatz nach den Bedürfnissen der Menschen ein, die ihn nutzen – so können diese ihre Arbeit ungestört und erfolgreich erledigen. Und Sie profitieren von diesen Vorteilen ohne Bereitstellungskosten.

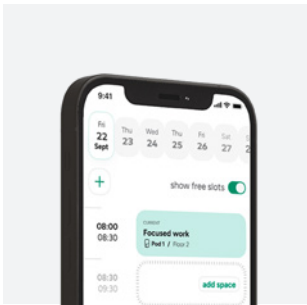

Framery App™

Verwalten Sie jederzeit Ihren Arbeitstag mit der Framery App – der einfachste Weg, Kabinen und Besprechungsräume für jede Aufgabe Ihres Tages zu buchen. Überprüfen Sie in Echtzeit die Platzverfügbarkeit und speichern Sie Ihre Lieblingsplätze, um zu sehen, wann sie frei sind. Buchen Sie Räume im Voraus oder spontan direkt über Ihr Smartphone und verwalten Sie Ihren gesamten Arbeitstag an einem Ort.



Framery Office Sound Masking System™

Das Framery Office Sound Masking System verbessert die Akustik des gesamten Arbeitsplatzes. Das eingebettete System basiert auf einer zum Patent angemeldeten Technologie, die Lärmablenkungen reduziert und die Privatsphäre von Gesprächen in Büroumgebungen schützt, indem es einen subtilen, unauffälligen Hintergrundsound außerhalb der Kabine hinzufügt. Dieses Umgebungsgeschäft ist, ähnlich wie der Luftstrom, speziell darauf ausgelegt, sich in die Bürolandschaft einzufügen – das macht Geräusche weniger wahrnehmbar und somit weniger ablenkend.

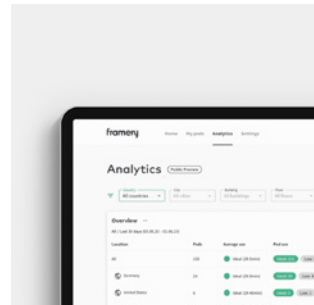

Framery Connect™

Treffen Sie Entscheidungen für das Arbeitsplatzmanagement auf der Grundlage von Erkenntnissen aus den Belegungsdaten Ihres Büros. Jeder vernetzte Raum liefert Ihnen wertvolle Nutzungsdaten, die Sie benötigen, um das Layout und die Effizienz Ihres Arbeitsplatzes zu verbessern. Sehen Sie, welche Bereiche effizient funktionieren, welche Aufmerksamkeit benötigen und welche ungenutzt bleiben. Mithilfe von Nutzungsdaten in Echtzeit können Sie ausreichend Räume an den richtigen Orten bereitstellen.



Framery Connect Sensor™

Dieser handflächengroße Sensor erweitert die Funktionen von Framery Connect und ermöglicht die Erfassung von Nutzungsdaten überall an Ihrem Arbeitsplatz. Von Besprechungsräumen bis hin zu kollaborativen Räumen kann der Sensor einfach in jedem Raum in Ihrem Büro angebracht werden, um Ihnen einen vollständigen Überblick darüber zu liefern, wie Ihr Büro genutzt wird. Der einfache und drahtlose Sensor ist mit einer internen 4G-Konnektivität und einem externen Akku mit einer Lebensdauer von 3 Jahren ausgestattet.

Unübertroffener Support

Erhalten Sie bei Problemen mit Ihren Smart Pods oder anderen Produkten sofort Support von einem Framery Spezialisten.

Immer auf dem neuesten

Stand

Erhalten Sie sofort Software-Updates über die 4G-Verbindung Ihres Smart Pods, um zukünftig neue Entwicklungen und Services nutzen zu können.

Privatsphäre garantiert

Es werden keine identifizierbaren Benutzerdaten erhoben – sondern ausschließlich Informationen zur Arbeitsplatzbelegung.

FRAMERY PLUS – ALLES, WAS SIE FÜR EINEN ERFOLGREICHEN ARBEITSPLATZ BRAUCHEN

Nutzen Sie alle Tools und Funktionen, die Ihr Arbeitsplatz braucht, um sich weiterzuentwickeln, mit unserem Framery Plus™ Abo – kostenlos bis Ende 2024.

Framery Smart Kabinen/Umweltdatenblatt

Die neuen Smart Kabinen von Framery setzen Maßstäbe in Sachen Nachhaltigkeit – mit jahrzehntelanger Haltbarkeit, einem leichten Aufbau des Produkts, der Verwendung tatsächlich recycelbarer Materialien und Modularität, die es ermöglicht, den Lebenszyklus der Produkte unbegrenzt zu verlängern. Framery beteiligt sich an der Science Based Targets Initiative und hat Reduktionsziele für Emissionen festgelegt, die auf das Ziel ausgerichtet sind, die globale Erwärmung im Vergleich zu vorindustriellen Werten auf 1,5 °C zu begrenzen. Die Ergebnisse der Lebenszyklusbewertung von Framery Produkten werden von unabhängigen Stellen verifiziert und sind anhand von Umweltproduktdeklarationen verfügbar.



Optimaler Materialeinsatz

Framery verbraucht mit seiner neuen Produktlinie 23 % weniger Material – das entspricht über 1 Million kg Rohmaterial pro Jahr. Gleichzeitig konnte das Leistungsniveau im Vergleich zu früheren Modellen gesteigert werden. Dies hat es Framery ermöglicht, auch die Produktpreise zu senken. Der CO₂-Fußabdruck in der Herstellungsphase der neuen Produktlinie fällt um durchschnittlich 16 % geringer aus. Durch die Umstellung von Sperrholz auf Stahl als Hauptbaustoff kann Framery auch die Umweltbeanspruchung weiter reduzieren und bis 2028 eine Reduktion der CO₂-Emissionen der Produkte um 50 % anstreben.



Produktion und Abfallwirtschaft

Alle unsere Kabinen werden in Tampere, Finnland, mit emissionsfrei erzeugtem Strom hergestellt. Unsere Fabriklogistik wird mit Biogas und Biodiesel betrieben. Die Materialeffizienz in unserer Produktion lag 2022 bei 94,9 %. Praktisch kein Abfall landet auf der Mülldeponie.



Auswirkungen auf die Umwelt

Wir haben Lebenszyklusanalysen für unsere Produkte durchgeführt, um deren Auswirkungen auf die Umwelt zu messen. Neben ihrem CO₂-Fußabdruck untersuchen wir auch andere Auswirkungen im Zusammenhang mit Ressourcenerschöpfung und Wasserknappheit. Die Ergebnisse werden von einer unabhängigen Stelle verifiziert und dann als Umweltproduktdeklaration veröffentlicht und registriert, um auf transparente Weise zuverlässige Informationen über die Umweltfreundlichkeit unserer Produkte zu liefern.



Produktleistungsmerkmale

Das modulare Design unserer Kabinen ermöglicht eine lange Produktlebensdauer, und unsere Kunden verwenden sie in der Regel über viele Jahre. Dieselbe Kabine kann von mehreren Kunden in Reihe verwendet werden, was mehrere Lebenszyklen ermöglicht und wertvolle Ressourcen spart. Dank ihres modularen Designs lassen sich unsere Kabinen einfach zerlegen, bei Bedarf überholen und an einem neuen Standort wieder zusammenbauen. Unsere Produkte sind GREENGUARD Gold-zertifiziert und dank leicht zugänglicher Ersatzteile sehr wartungsfreundlich.



Langlebigkeit

Der effektivste Weg für Hersteller, die Umweltauswirkungen ihrer Produkte zu reduzieren, ist die Verlängerung von deren Lebenszyklus. Die Stahlkonstruktionen der neuen Produkte von Framery sind jahrzehntelang haltbar. Ein modularer Produktaufbau ermöglicht die einfache Wartung und Überholung der Pods, wodurch ihre Lebensdauer noch weiter verlängert wird. Am Ende ihrer Lebensdauer sind die Produkte vollständig recycelbar, da wir keine Verbundwerkstoffe und andere schwer recycelbare Materialien verwenden.



Transport

Logistikzentren in Singapur und den USA reduzieren die Luftfracht und ermöglichen es uns, unsere Versandcontainer enger zu beladen. Die Produkte werden auf Bestellung gefertigt und aufgrund ihrer Modularität unter minimaler Belastung für die Umwelt.

Framery Six™

Framery Six/Technische Daten

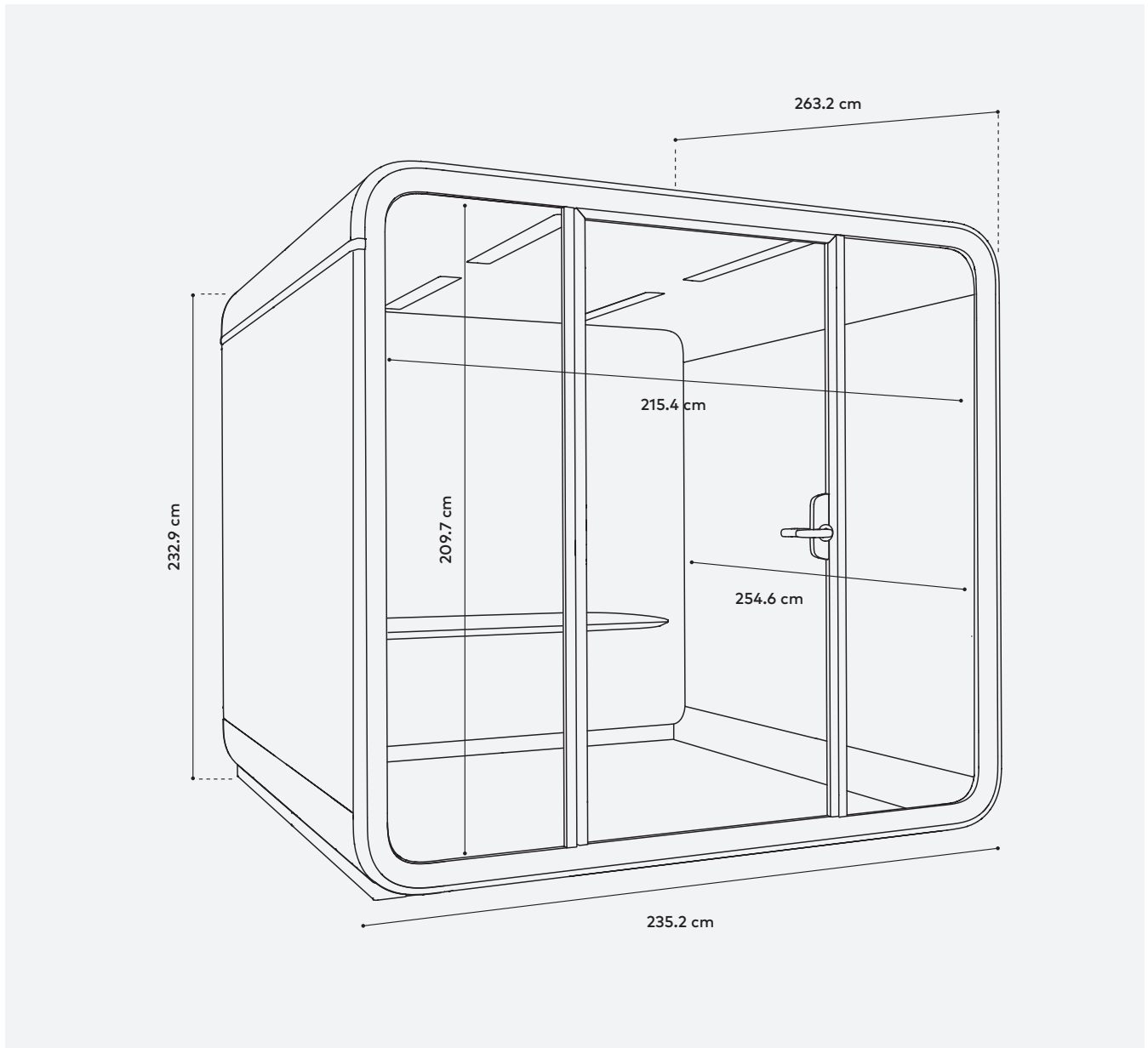

Leistung

Reduzierung des Sprachpegels:

30dB

Maximaler Luftstrom: 187 l/s

Geringer Energieverbrauch: 145W

Nachhaltiges Design

Auf jahrzehntelange Haltbarkeit ausgelegt

Leichter Produktaufbau EOL

100 % recycelbare Materialien –
Aufbereitbar und beweglich

Konnektivität

Integrierte 4G-Verbindung

Automatische Software-Updates

Framery Connect digitale Dienste

Framery Six/Technische Daten

ÜBERSICHT

Schalldämmung	KLASSE A Reduktion um 30 DS,A (dB) Reduzierung des Sprachpegels DS,A (dB) gemessen nach ISO 23351-1. Der Pod kann neben Arbeitsbereichen platziert werden, ohne die Privatsphäre zu beeinträchtigen.
Geräuschmaskierung	FRAMERY OFFICE SOUND MASKING SYSTEM™ Ein vormontiertes Sound-Masking- System verbessert die Geräuschkulisse des Büros außerhalb der Pods mit einem effektiven Radius von 5 m.
Belüftung	MAXIMALER LUFTSTROM 187 l/s (674,6 m ³ /h) . STANDARD-LUFTSTROM 149 l/s (536 m ³ /h) bei Betrieb. Nach Gebrauch tauscht die Kabine die Luft mit einer höheren Belüftungsgeschwindigkeit aus. IM STANDBY- MODUS 76 l/s (274 m ³ /h). EINSTELLBARE LUFTSTROMRICHTUNG Wählen Sie zwischen direktem und indirektem Luftstrom
Beleuchtung	DECKENLEUCHE Farbtemperatur 4.000 K, Beleuchtungsstärke bis 500 Lux auf der Tischplatte. VIDEOLEUCHE Farbtemperatur 4.000 K, Beleuchtungsstärke bis 350 Lux auf dem Gesicht des Benutzers. VOREINGESTELLTE BELEUCHTUNGSMODI Standardmodus und Videoanrufmodus. Die Beleuchtung kann auch manuell eingestellt werden.
Anwesen- heitserkennung	SENSORTECHNIK Millimeterwellen-Radar
Abmessungen	AUßEN mit Luftfiltergehäuse 232,9 × 235,2 × 263,2 cm (H x B T) TÜRÖFFNUNG 209,7 × 96,6 cm (H, B) GEWICHT 718 kg (Framery Six Base 693 kg) SCHWELLE 1,25 cm
Position des Touchscreens	Auf dem Tisch (Framery Six Base: an der Wand)
Konnektivität	Framery Smart Pods sammeln anonyme Belegungsdaten und messen, wann und wie oft Räume genutzt werden. Benutzer im Raum können nicht identifiziert werden und es werden keine personenbezogenen Daten erfasst. Die anonymen Daten werden über eine integrierte 4G-Verbindung oder über eine WLAN- Verbindung übertragen und auf der Framery Connect-Plattform zusammengestellt und angezeigt.

ABMESSUNGEN/HAUPTANSICHT

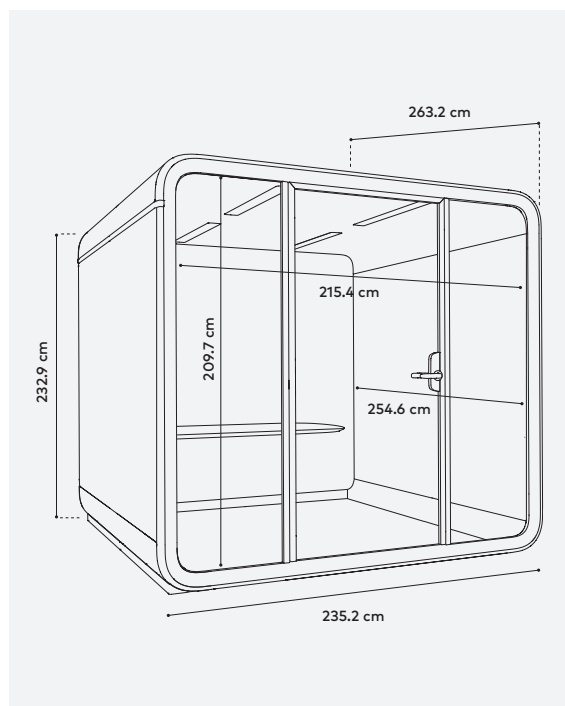

Framery Six is
UL GREENGUARD GOLD
certified



In Nordamerika ausgelieferte Framery Six
Modelle sind UL 962-zertifiziert

Framery Six/Technische Daten

MATERIALEN

Außenseite und Konstruktion **AUßENVERKLEIDUNG** Pulverbeschichtete matte Stahlpaneele **RAHMEN** Konstruktion aus Aluminium, mattschwarz. **TÜRRAHMEN** Konstruktion aus Aluminium, mattschwarz **GLAS** Schalldämmendes Verbundglas (4 + 4 mm) **CHASSIS** Leichter Stahl und schallabsorbierende PET-Konstruktion **GRIFF** Kundenspezifisch gestaltetes schwarzes Metall

Materialien Innenraum **INNENVERKLEIDUNG** PET-Paneele laminiert mit recyceltem Polyestergewebe **BEZUGSSTOFF** Gabriel Tonal **TEPPICH** Antistatischer und schmutzabweisender Niederflorteppichboden **TISCH** Formica Laminat (weiß/schwarz) oder Furnier (Eiche) auf Birkenperrholz **TISCHBEIN** Konstruktion aus schwarzem Metall

Abmessungen **TISCH** 94 cm x 140 cm (B, T) Feste Höhe vom Boden 72 cm **MAXIMALE BELASTUNG DES TISCHES** 60 kg

Optionales Zubehör **WHITEBOARD INNEN** 102,3 x 206,3 cm (H, B) **WANDMONTAGE MONITOR** Maximale Bildschirmgröße 50". Maximales Gewicht 30 kg mit flacher VESA-Montagefläche 100 x 100, 200 x 100, 200 x 200, 300 x 200, 300 x 300, 400 x 200, 400 x 300 oder 400 x 400. Monitor nicht enthalten. Montagemöglichkeit an beiden Wänden. **KLEIDERHAKEN** Konstruktion aus schwarzem Metall **TABLET-HALTERUNG AUßEN** Einfacher Einbau. **MEETINGBEREICH** Beinhaltet die gleiche Whiteboard- und Monitor-Wandhalterung wie im Innenbereich sowie einen zusätzlichen Teppichboden im Außenbereich.

ABMESSUNGEN/DRAUFSICHT

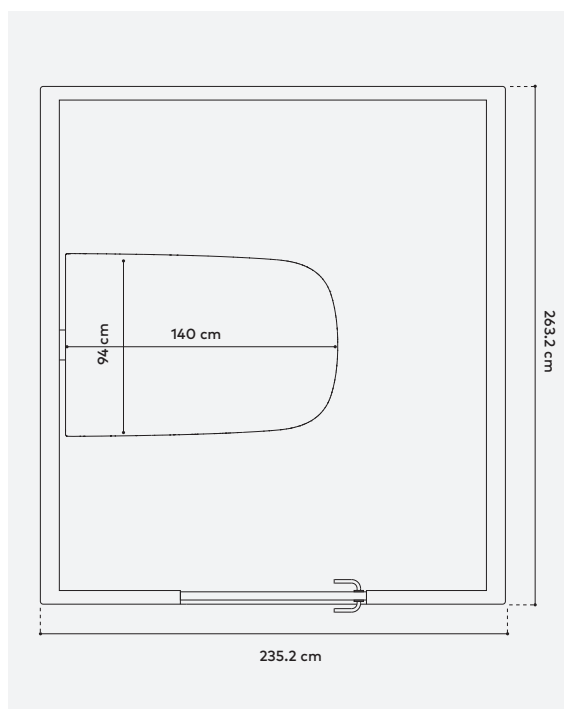

SICHERHEIT

Brandschutz Für Framery Pods werden keine feuergefährlichen Materialien verwendet. Die Brandsicherheit aller Oberflächenmaterialien, Polster- und Akustikmaterialien unserer Produkte wird nach nationalen bzw. internationalen Normen geprüft und klassifiziert. Framery ergreift zusätzliche Sicherheitsmaßnahmen zur Einhaltung örtlicher gesetzlicher Vorschriften.

Erdbebensicherheit Für erdbebengefährdete Gebiete ist ein erdbebensicheres Verankerungsset für die Kabinen erhältlich. Das Set besteht aus Halterungen, die die Kabinen-Konstruktion zusätzlich verstärken, um starken erdbebenbedingten Kräften standzuhalten.

Framery Six/Technische Daten

STROM- UND PLATZBEDARF

Stromversorgung **FRAMERY SIX ESSENTIALS-ANSCHLÜSSE**
2 x Steckdosen auf dem Tisch/unter dem Tisch,
2 x Steckdosen unter dem Tisch, 2 x USB-C
PD-Ladeanschlüsse (65 W). Optional:
Steckdosen im Tisch (max. 2) 0-1 x HDMI-
Anschluss, 0-2 x LAN-Anschlüsse (mit Kabeln)

FRAMERY SIX LITE-ANSCHLÜSSE
2 x Steckdosen auf dem Tisch/unter dem Tisch,
2 x Steckdosen unter dem Tisch. Optional:
Steckdosen im Tisch (max. 4) 0-2 x USB-C
PD-Ladeanschlüsse (65 W), 0-1 x HDMI-
Anschluss, 0-4 x LAN-Anschlüsse (mit Kabeln)

FRAMERY SIX BASE-ANSCHLÜSSE
4 x Steckdosen auf derselben Seite des Pods
wie der Touchscreen. Optionale Steckdosen
(max. 4): 0-2 x USB-C-PD-Ladeanschlüsse
(65 W), 0-4 LAN-Anschlüsse (mit Kabeln)

LEISTUNGS-AUFNAHME
Werkseinstellung 145 W. Höchste Einstellung
202 W. Standby-Modus 28 W.

EINGANG 100-240 VAC, 10 A, 50-60 Hz
AC-AUSGANG (STECKDOSE)
100-40 VAC (max. 8 A) 50-60 Hz
AUSGANG USB-C-STROMANSCHLUSS
ZUM LADEN 65 W

Platzbedarf	TÜRSCHWENKBEREICH 180°
Türanschlag	Standardmäßig Anschlag links (kann auch rechts angeschlagen werden)
Nutzraum	Von hinten nach vorne (Pod-Tiefe + Türöffnung): 359,8 cm. Raumhöhenanforderung: 235 cm
Aufstellfläche	Für die Installation ist ein Freiraum von 50 cm um den Pod herum erforderlich
Mobilität	Verschieben Sie den Pod ohne Demontage, indem Sie Rollen über ein Movability-Kit hinzufügen. Kompatibel mit Framery Four und Six. Das Kit ist wiederverwendbar. Mit einem Kit lassen sich mehrere Pods bewegen

ABMESSUNGEN TRANSPORTKISTE

Kiste 1 **GRÖSSE** 222 x 89 x 149 cm (L x B x H)
GEWICHT 392 kg

Kiste 2 **GRÖSSE** 224 x 113 x 116 cm (L x B x H)
GEWICHT 505 kg

Kiste 1 wird auf Kiste 2 gestapelt.

ABMESSUNGEN/SPEZIFIKATIONEN DES NETZKABELS

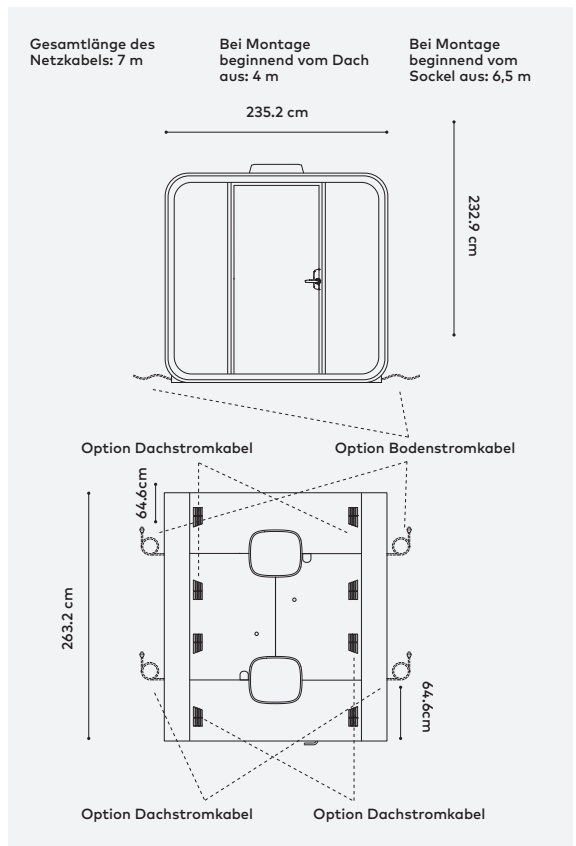

ABMESSUNGEN/NUTZRAUM

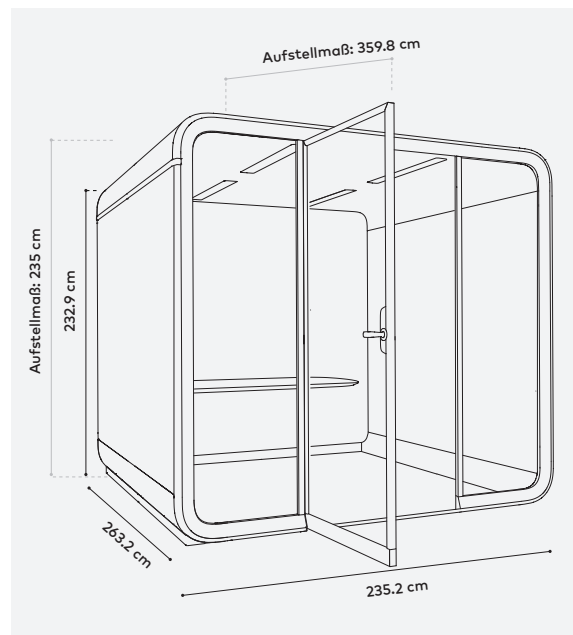

For the doers,
leaders, thinkers,
dreamers, creators,
teams, pioneers
and innovators.
**For people who
get it done.**