

Framery Four™



Die smarte und schalldichte Besprechungskabine für Büros gestaltet den Arbeitsplatz von morgen

framery



Der Framery Four ist eine intelligente Besprechungskabine für bis zu 4 Personen. Dieser multifunktionale, schalldichte Besprechungsraum wurde für persönliche Besprechungen und hybrides Arbeiten im Büro entwickelt. Fein abgestimmte Akustik und Schalldämmung sorgen für Privatsphäre bei Gesprächen und virtuellen Besprechungen. Dank der adaptiven Belüftung und der automatischen Beleuchtung des Framery Four können Sie sich auf das konzentrieren, was wirklich wichtig ist, und den Arbeitstag erfolgreich gestalten.

Framery Four/Produkthighlights



Angenehme Arbeitstage

Die Framery Four wurde gezielt entwickelt, um Ihren Arbeitsalltag zu verbessern. Finden und buchen Sie die Kabine im Voraus oder spontan über die Framery App. Oder treten Sie ein und die Kabine nimmt automatisch eine Reservierung für Sie vor. Verlängern Sie Ihre Reservierung direkt über den Touchscreen der Kabine oder ändern Sie Ihre Reservierung über die App.



Privatsphäre, der Sie vertrauen können

Die fein abgestimmte Akustikstruktur bietet eine erstklassige Schalldämmung, die es ermöglicht, die Kabinen neben Arbeitsplätzen aufzustellen, ohne den Benutzer oder die Personen außerhalb der Kabinen durch Lärm abzulenken. Und die echofreie Innenakustik macht die Kabine zu einem privaten, komfortablen Ort für Arbeit und Videotelefonate.



Frischer Luftstrom

Die Kabine erkennt, wenn er besetzt ist, fühlt die Temperatur und Luftfeuchtigkeit der Umgebung und passt den Luftstrom entsprechend an. Die verbesserte Belüftung tauscht die Luft einmal jede Minute vollständig aus, und die Belüftung kann einfach über den Touchscreen des Pods eingestellt werden.



Beleuchtung, mit der Sie sich wohlfühlen

Mehrere automatisierte Lichtquellen passen sich Ihren Bedürfnissen an, mit voreingestellten Beleuchtungsoptionen, um zwischen Arbeits- oder Videomodus zu wählen. Die videooptimierte Beleuchtung hilft Ihnen, sich bei Videotelefonaten ins rechte Licht zu rücken. Einstellungen können schnell und einfach über das Touchscreen-Display vorgenommen werden.

Framery Four/Technische Details



1. SCHALLDÄMMUNG DER KLASSE A

Garantierte Privatsphäre mit fein abgestimmter Reduzierung des Sprachpegels der Klasse A um 30 dB – und branchenführender ISO 23351-1-Klassifizierung für Bürotelefonkabinen.

2. FRAMERY OFFICE SOUND MASKING SYSTEM™

Das eingebettete System basiert auf einer zum Patent angemeldeten Technologie, die Lärmablenkungen reduziert und die Privatsphäre von Gesprächen in Büroumgebungen schützt, indem es einen subtilen, unauffälligen Hintergrundsound außerhalb der Kabine hinzufügt. Dieses Umgebungsgeräusch ist, ähnlich wie der Luftstrom, speziell darauf ausgelegt, sich in die Bürolandschaft einzufügen – das macht Geräusche weniger

wahrnehmbar und somit weniger ablenkend.

3. ADAPTIVE BELÜFTUNG

Das einzigartige Design ermöglicht eine unübertroffene Belüftung mit einem maximalen Luftstrom von 100 l/s – dies übertrifft Branchenstandards weltweit

4. TEMPERATUR- UND FEUCHTIGKEITSSENSOREN

Sensoren im Inneren des Pods erkennen Temperatur und Luftfeuchtigkeit der Büroumgebung und passen automatisch den Luftstrom optimal an.

5. AUTOMATISCHE BELEUCHTUNGSMODI

Mit zwei einstellbaren 4.000-K-LED-Lichtquellen können Sie nahtlos zwischen Video- oder Arbeitsmodus wechseln – oder manuelle Einstellungen für eine personalisierte Beleuchtung vornehmen

2

4

3

5

6

7

8

9

10

6. 8-ZOLL-TOUCHSCREEN

Ein intuitiv zu bedienender, hochauflösender 8-Zoll-Touchscreen ermöglicht die einfache Steuerung der Pod-Einstellungen, die Anpassung von Beleuchtung und Luftstrom und die mühelose Verlängerung von Kalenderreservierungen.

7. AUTOMATISCHE UPGRADES

Eine integrierte 4G-Verbindung ermöglicht automatisch drahtlose Software-Updates – sofort und geräuschlos im Hintergrund.

8. MILLIMETERWELLEN-ANWESENHEITSERKENNUNG

Millimeterwellen-Radarsensoren erkennen sofort, wenn jemand den Pod betritt oder verlässt, sodass Beleuchtung und Belüftung entsprechend angepasst werden können.

Die Belegungsdaten werden über Framery

Connect erfasst und liefern Informationen darüber, wann die Kabine am meisten genutzt wird.

9. FRAMERY CONNECT™

Erhalten Sie Erkenntnisse über Belegungsdaten, rufen Sie erweiterte Buchbarkeitsfunktionen auf und verbinden Sie Ihren Framery Four mit dem gesamten Büro. So erhalten Sie wertvolle Nutzungsdaten, die zur Verbesserung des Layouts und der Effizienz Ihres Arbeitsplatzes benötigt werden.

10. BUCHBARE KABINEN

Machen Sie Ihre smarte Kabine buchbar – genau wie jeden anderen Besprechungsraum. Der Touchscreen der Kabine zeigt Reservierungen an, die Sie direkt vor Ort verwalten können.

Framery Four/Produkthighlights

Die Framery Four passt dank seiner effizienten Größe und seines schlanken Designs problemlos in jedes Büro. Die Inneneinrichtung ist luxuriös und bietet Platz für zwei bequeme Sofas und viel Tischfläche. Die niedrige Schwelle ermöglicht einen einfachen Zugang. Wählen Sie aus einer Vielzahl von Farben und Innenausstattungsoptionen, damit sich der Pod nahtlos in Ihre Umgebung einfügt. Die Framery Four ist nachhaltig und langlebig.



Die pulverbeschichteten Außenpaneele des Framery Four bestehen aus tiefgezogenem und gebogenem Stahl. Eine mattschwarze Aluminiumkonstruktion bildet den Rahmen, und geräuschkämmendes Verbundglas vervollständigt den baulichen Support.



Das Pod-Chassis besteht aus einer leichten Stahlkonstruktion. Die austauschbare Innenverkleidung besteht aus schallabsorbierendem PET-Material. Antistatische, schmutzabweisende Teppichböden mit niedrigem Flor decken den Boden ab.



Die Präsenzleuchten außen zeigen auf einen Blick, ob die Kabine verfügbar oder bereits belegt ist.



Der maßgeschneiderte Tisch bietet Platz für Laptops und verfügt über integrierte Steckdosen und optionale Kleiderhaken für all Ihre BüROUTENSILIEN. Ein optionaler verstellbarer Monitorarm kann direkt in das Tischbein eingesetzt werden, um einen 27-Zoll-Bildschirm zu montieren.

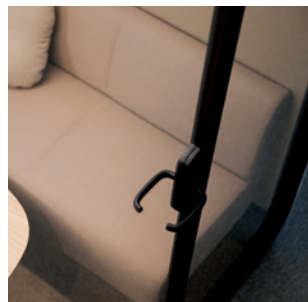

Die Sofas in der Framery Four wurden speziell für vier Personen entwickelt. Für zusätzlichen Komfort und Unterstützung sind individuell auswählbare Kissen erhältlich.

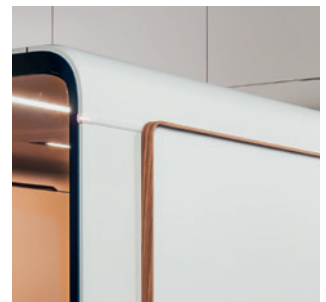





Ein optionaler Meetingbereich außerhalb der Framery Four schafft einen zusätzlichen Besprechungsraum mit einer praktischen Anbauschiene, an der ein Whiteboard oder ein zusätzlicher Monitor angebracht werden können.

Framery Four/Farben und Oberflächen

AUßEN

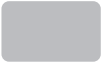
	Weiß (Standard) RAL 9016 Ultramatt
	Schwarz (Standard) RAL 9005 Ultramatt
	Grau (Standard) S 7500 – N Ultramatt
	Navy S 7020 – R90B Ultramatt
	Sand S 2010 – Y20R Ultramatt
	Pastellblau 3421-R86B Ultramatt
	Wintermoos S 7010-G10Y Ultramatt
	Rouge 2728-R01B Ultramatt

INNENVERKLEIDUNGEN

	Reines Grau (Standard) Tonal #60123 Gabriel
	Arktikblau Tonal #66185 Gabriel
	Sand Tonal #61180 Gabriel
	Rot Tonal #64210 Gabriel

TEPPICHE

	Hellgrau (Standard) Fletco Carpets
	Dunkelblau Fletco Carpets
	Champagner Fletco Carpets
	Traube Fletco Carpets

TISCHPLATTEN

	Weiß (Standard) Weißes Laminat
	Schwarz Schwarzes Laminat mit Anti-Fingerabdruck-Oberfläche
	Eichenfurnier

SITZBEZUGSSTOFFE

	Graphit (Standard) Select #60051 Gabriel
	Dunkelblau Select #66144 Gabriel
	Traube Select #61190 Gabriel
	Rosa Select #65117 Gabriel
	Pastellblau Select #67098 Gabriel
	Beige Select #61184 Gabriel
	Grün Select #68209 Gabriel
	Senf Select #62098 Gabriel

KISSEN FÜR FRAMERY FOUR

	Kohle Capture #5501 Gabriel
	Latte Capture #3301 Gabriel

Entwerfen Sie Ihr eigenes
Design auf unserer Website



MATERIALIEN UND OBERFLÄCHEN



DIE AUSSENVERKLEIDUNG aus Stahl ist matt pulverbeschichtet. Die leichten Paneele sind nahtlos miteinander verbunden, mit eleganten Kurven, die ein zeitloses Design schaffen.



DIE INNENVERKLEIDUNG aus hochwertigem Recycling-Polyester sorgt durch den zweifarbigen Stoffmix für einen lebendigen und dynamischen Look.

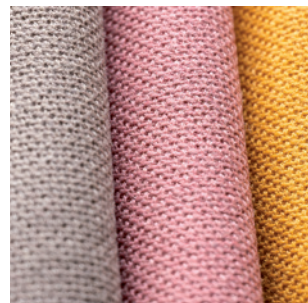

DIE SITZBEZÜGE bestehen aus einem Materialmix aus hochwertiger neuseeländischer Wolle und Polyamid, der eine weiche und angenehme Haptik bildet. Die extrem strapazierfähigen Stoffe sind schmutz- und wasserabweisend.



DIE TEPPICHBÖDEN sind antistatisch, schmutzabweisend und langlebig, was dem Pod ein insgesamt weiches Aussehen und eine weiche Oberfläche verleiht.

Intelligente Bürolösungen von Framery / Rüsten Sie Ihr Büro für den Erfolg

Die intelligenten Bürolösungen von Framery tragen dazu bei, ein produktives und flexibles Arbeitsumfeld zu schaffen, indem sie einfache, aber leistungsstarke Technologien für die Arbeitsplatzverwaltung bieten. Gleichzeitig verbessern sie das Mitarbeitererlebnis durch nahtlose und intuitive Raumbuchungslösungen. Sammeln Sie Einblicke aus dem gesamten Büro und treffen Sie datengesteuerte Entscheidungen zur Weiterentwicklung des Arbeitsbereichs. Optimieren Sie den Arbeitsablauf mit intelligenten Buchungslösungen, die es den Benutzern ermöglichen, beliebige Arbeitsplätze – sowohl vor Ort als auch unterwegs – zu buchen.

ARBEITSPLATZMANAGEMENT

Treffen Sie Entscheidungen basierend auf Daten aus Ihrem gesamten Büro

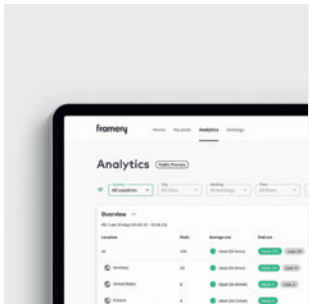

Framery Connect™

Eine intelligente Plattform für das Arbeitsplatzmanagement.



Framery Connect Sensor™

Nutzungsdaten aus jedem Raum.

RAUMBUCHUNGSLÖSUNGEN

Verbessern Sie das Mitarbeitererlebnis

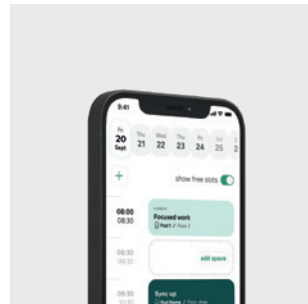

Framery App™

Finden und buchen Sie Räume in Sekundenschnelle.

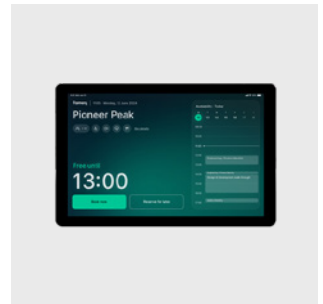

Framery Room Display™

Buchen Sie ganz einfach jeden Raum.

Unübertroffener Support

Erhalten Sie bei Problemen mit Ihren Smart Kabinen oder anderen Produkten sofort Support von einem Framery Spezialisten.

Automatische Updates

Erhalten Sie sofort Software-Updates über die 4G-Verbindung Ihres Smart Kabinen, um zukünftig neue Entwicklungen und Services nutzen zu können.

Privatsphäre garantiert

Es werden keine identifizierbaren Benutzerdaten erhoben – sondern ausschließlich Informationen zur Arbeitsplatzbelegung.

FRAMERY PLUS – ALLES, WAS SIE FÜR EINEN ERFOLGREICHEN ARBEITSPLATZ BRAUCHEN

Nutzen Sie alle Tools und Funktionen, die Ihr Arbeitsplatz zum Erfolg braucht, mit unserem Framery Plus™ Abo – neue Smart Pod-Kunden erhalten ein kostenloses 1-Jahres-Abonnement.



Mehr erfahren

Framery Smart Kabinen/Umweltdatenblatt

Die neuen Smart Kabinen von Framery setzen Maßstäbe in Sachen Nachhaltigkeit – mit jahrzehntelanger Haltbarkeit, einem leichten Aufbau des Produkts, der Verwendung tatsächlich recycelbarer Materialien und Modularität, die es ermöglicht, den Lebenszyklus der Produkte unbegrenzt zu verlängern. Framery beteiligt sich an der Science Based Targets Initiative und hat Reduktionsziele für Emissionen festgelegt, die auf das Ziel ausgerichtet sind, die globale Erwärmung im Vergleich zu vorindustriellen Werten auf 1,5 °C zu begrenzen.



Optimaler Materialeinsatz

Framery verbraucht mit seiner neuen Produktlinie 23 % weniger Material – das entspricht über 1 Million kg Rohmaterial pro Jahr. Gleichzeitig konnte das Leistungsniveau im Vergleich zu früheren Modellen gesteigert werden. Dies hat es Framery ermöglicht, auch die Produktpreise zu senken. Der CO₂-Fußabdruck in der Herstellungsphase der neuen Produktlinie fällt um durchschnittlich 16 % geringer aus. Durch die Umstellung von Sperrholz auf Stahl als Hauptbaustoff kann Framery auch die Umweltbeanspruchung weiter reduzieren und bis 2028 eine Reduktion der CO₂-Emissionen der Produkte um 50 % anstreben.



Produktion und Abfallwirtschaft

Alle unsere Kabinen werden in Tampere, Finnland, mit emissionsfrei erzeugtem Strom hergestellt. Unsere Fabriklogistik wird mit Biogas und Biodiesel betrieben. Die Materialeffizienz in unserer Produktion lag 2022 bei 94,9 %. Praktisch kein Abfall landet auf der Mülldeponie.



Auswirkungen auf die Umwelt

Wir haben Lebenszyklusanalysen für unsere Produkte durchgeführt, um deren Auswirkungen auf die Umwelt

zu messen. Neben ihrem CO₂-Fußabdruck untersuchen wir auch andere Auswirkungen im Zusammenhang mit Ressourcenschöpfung und Wasserknappheit. Die Ergebnisse werden von einer unabhängigen Stelle verifiziert und dann als Umweltproduktdeklaration veröffentlicht und registriert, um auf transparente Weise zuverlässige Informationen über die Umweltfreundlichkeit unserer Produkte zu liefern.



Produktleistungsmerkmale

Das modulare Design unserer Kabinen ermöglicht eine lange Produktlebensdauer, und unsere Kunden verwenden sie in der Regel über viele Jahre. Dieselbe Kabine kann von mehreren Kunden in Reihe verwendet werden, was mehrere Lebenszyklen ermöglicht und wertvolle Ressourcen spart. Dank ihres modularen Designs lassen sich unsere Kabinen einfach zerlegen, bei Bedarf überholen und an einem neuen Standort wieder zusammenbauen. Unsere Produkte sind GREENGUARD Gold-zertifiziert und dank leicht zugänglicher Ersatzteile sehr wartungsfreundlich.



Transport

Logistikzentren in Singapur und den USA reduzieren die Luftfracht und ermöglichen es uns, unsere

Versandcontainer enger zu beladen. Die Produkte werden auf Bestellung gefertigt und aufgrund ihrer Modularität unter minimaler Belastung für die Umwelt.



Materialien

Um die Zirkularität zu erhöhen, enthalten die Kabinen Monomaterialien anstelle von Verbundstoffen, um eine 100%ige Recyclingfähigkeit zu gewährleisten. Sie enthalten außerdem mehr recycelte Materialien, darunter 20 % recycelten Stahl und recyceltes Aluminium, 29 % recyceltes Glas und Stoffe mit 80 % recyceltem Kunststoff. Framery wird auch zu den wenigen ausgewählten Unternehmen weltweit gehören, die Pionierarbeit bei der Verwendung von fossilfreiem Stahl von SSAB in unseren Produkten leisten, sobald das Material 2026 verfügbar ist.



Verfügbare Zertifikate und Studien

- Lebenszyklusanalyse (Life Cycle Assessment, LCA)
- Umweltproduktdeklarationen (Environmental Product Declarations, EPD)
- Gesundheitsproduktdeklarationen (Health Product Declarations, HPD) und Deklarationskennzeichnungen
- UL GREENGUARD Gold
- Beitrag zu Zertifizierungen für nachhaltiges Bauen wie LEED, BREEAM, SKA und WELL

100%ige RECYCLINGFÄHIGKEIT
AM ENDE DER NUTZUNGSDAUER
*Framery One 95%



80 %
RECYCELTES PET



20 %
RECYCLTER STAHL



29%
RECYCELTES GLAS



ZERTIFIZIERTE
TEXTILIEN



ZERTIFIZIERTES
HOLZ

Framery Four™

Framery Four/Technische Daten

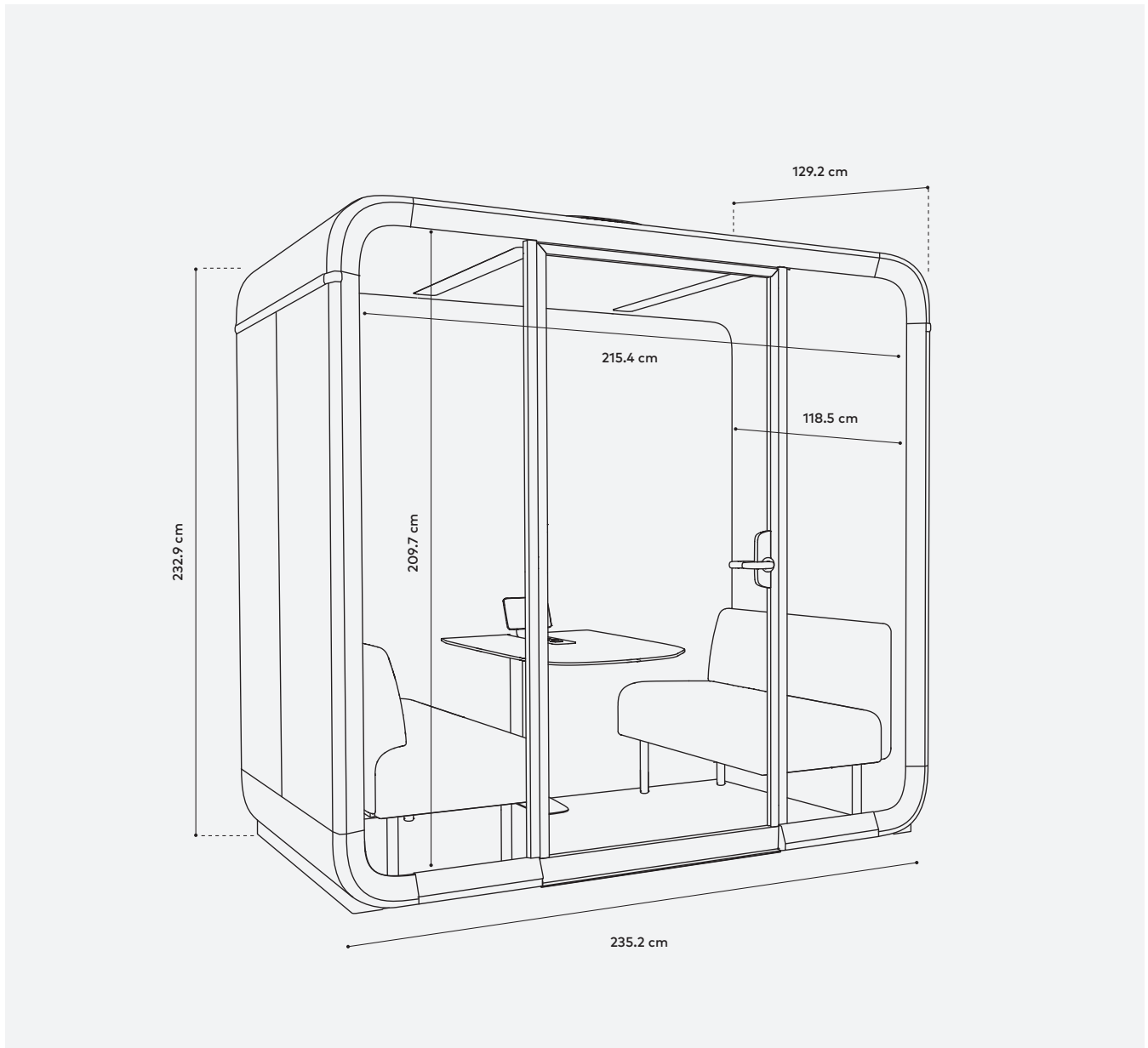

Leistung

Reduzierung des Sprachpegels: 30dB
Maximaler Luftstrom: 100 l/s
Geringer Energieverbrauch: 52W

Nachhaltiges Design

Auf jahrzehntelange Haltbarkeit ausgelegt
Leichter Produktaufbau
Aufbereitbar und beweglich

Konnektivität

Integrierte 4G-Verbindung
Automatische Software-Updates
Framery Connect digitale Dienste

Framery Four/Technische Daten

ÜBERSICHT

Schalldämmung

KLASSE A Reduktion um 30 DS,A (dB)
Reduzierung des Sprachpegels DS,A (dB)
gemessen nach ISO 23351-1. Der Pod kann neben
Arbeitsbereichen platziert werden, ohne die
Privatsphäre zu beeinträchtigen.

**FRAMERY OFFICE SOUND MASKING
SYSTEM™** Ein vormontiertes Sound-Masking-
System verbessert die Geräuschkulisse des Büros
außerhalb der Pods mit einem effektiven Radius
von 5 m.

Belüftung

MAXIMALER LUFTSTROM 100 l/s (360,2 m³/h)
STANDARD-LUFTSTROM 78 l/s, 165 CFM
(280 m³/h) bei Betrieb. Nach Gebrauch
tauscht die Kabine die Luft mit einer höheren
Belüftungsgeschwindigkeit aus.
STANDBY-MODUS 40 l/s (144 m³/h)
EINSTELLBARE LUFTSTROMRICHTUNG
Wählen Sie zwischen direktem und indirektem
Luftstrom

Beleuchtung

DECKENLEUCHE Farbtemperatur 4.000 K,
Beleuchtungsstärke bis 500 Lux auf der
Tischplatte. **VIDEOLEUCHE** Farbtemperatur
4.000 K, Beleuchtungsstärke bis 350 Lux auf
dem Gesicht des Benutzers.
VOREINGESTELLTE BELEUCHTUNGSMODI
Standardmodus und Videoanrufmodus. Die
Beleuchtung kann auch manuell eingestellt
werden.

Anwesen- heitserkennung

SENSORTECHNIK Millimeterwellen-Radar

Abmessungen

AUßEN mit Luftfiltergehäuse
232,9 × 235,2 × 129,2 cm (H x B T) **TÜRÖFFNUNG**
209,7 × 96,6 cm (H, B). **GEWICHT** 520 kg
(Framery Four Base 460 kg). **SCHWELLE**
1,25 cm

Position des Touchscreens

Auf dem Tisch (Framery Four Base: an der
Wand)

Konnektivität

Framery Smart Pods sammeln anonyme
Belegungsdaten und messen, wann und wie
oft Räume genutzt werden. Benutzer im
Raum können nicht identifiziert werden und
es werden keine personenbezogenen Daten
erfasst. Die anonymen Daten werden über eine
integrierte 4G-Verbindung oder über eine WLAN-
Verbindung übertragen und auf der Framery
Connect-Plattform zusammengestellt und
angezeigt. Wi-Fi 802.11 a/b/g/n/ac 2.4&5 GHz.

ABMESSUNGEN/HAUPTANSICHT

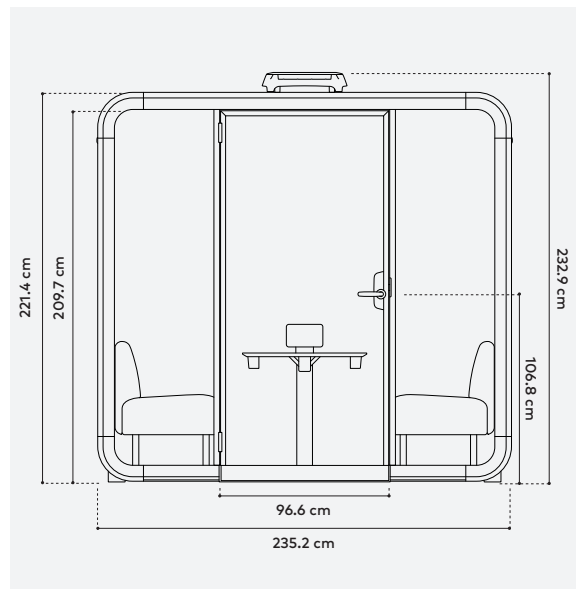
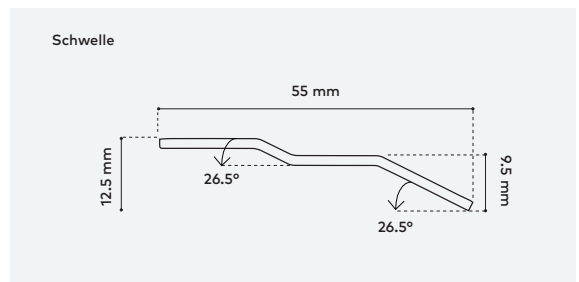
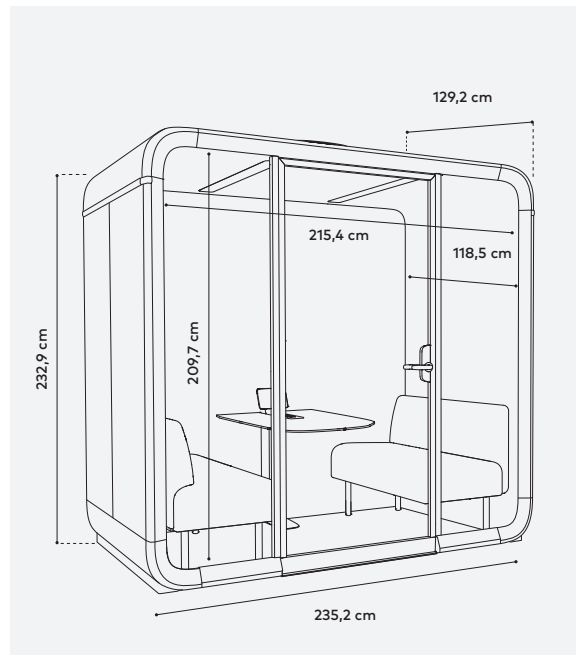

Der Framery Four ist UL
GREENGUARD GOLD zerti-
fiziert



In Nordamerika ausgelieferte Framery Four
Modelle sind UL 962-zertifiziert

Framery Four/Technische Daten

MATERIALIEN

Außenseite und Konstruktion	AUßENVERKLEIDUNG Pulverbeschichtete matte Stahlpaneele RAHMEN Konstruktion aus Aluminium, mattschwarz TÜRRAHMEN Konstruktion aus Aluminium, mattschwarz GLAS Schalldämmendes Verbundglas (4 + 4 mm) CHASSIS Leichter Stahl und schallabsorbierende PET-Konstruktion GRIFF Kundenspezifisch gestaltetes schwarzes Metall
Materialien Innenraum	INNENVERKLEIDUNG PET-Paneele laminiert mit recyceltem Polyestergewebe BEZUGSSTOFF Gabriel Tonal TEPPICH Antistatischer und schmutzabweisender Niederflorteppichboden KISSEN Gabriel Capture TISCH Formica Laminat (weiß/schwarz) oder Furnier (Eiche) auf Birkensperholz TISCHBEIN Konstruktion aus schwarzem Metall
Materialien Sitze	BEZUGSSTOFF Gabriel Select GEWEBEZUSAMMENSETZUNG 85 % neuseeländische Wolle/15 % Polyamid
Abmessungen Möbel	TISCHGRÖSSE 70,6 cm x 90 cm (B, T). Feste Höhe vom Boden 71.9 cm MAXIMALE BELASTUNG DES TISCHES 60 kg SOFA 110 x 60,5 cm (B, T). Feste Sitzhöhe vom Boden 47 cm (Rückenlehnenhöhe 78,5 cm). MAXIMALE BELASTUNG DES SOFAS 408 kg
Optionales Zubehör	MONITORARM drehbarer Monitorarm mit VESA-Montagehalterung. Monitor nicht enthalten. Kompatibel mit 24–27 Zoll Monitoren (max. 15 kg) mit flacher und mittig positionierter VESA-Montagefläche (75 x 75 mm oder 100 x 100 mm). KLEIDERHAKEN Konstruktion aus schwarzem Metall KISSEN Gabriel Capture – 85 % neuseeländische Wolle/15 % Polyamid TABLET-HALTERUNG AUßEN Einfacher Einbau.

ABMESSUNGEN/DRAUFSICHT

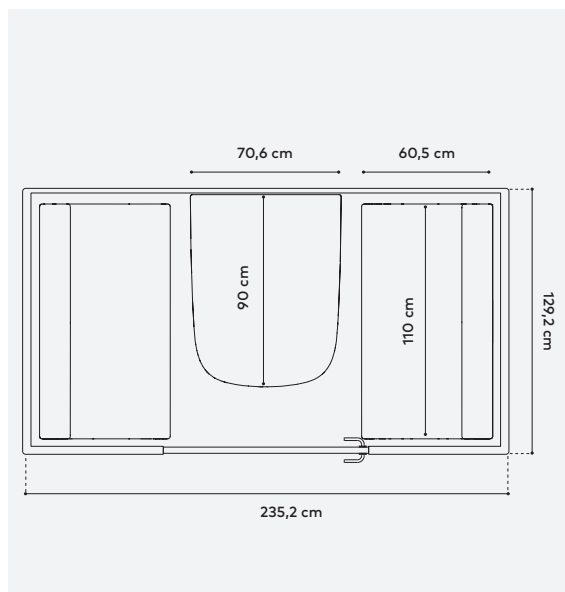

SICHERHEIT

Brandschutz	Für Framery Pods werden keine feuergefährlichen Materialien verwendet. Die Brandsicherheit aller Oberflächenmaterialien, Polster- und Akustikmaterialien unserer Produkte wird nach nationalen bzw. internationalen Normen geprüft und klassifiziert. Framery ergreift zusätzliche Sicherheitsmaßnahmen zur Einhaltung örtlicher gesetzlicher Vorschriften.
Erdbebensicherheit	Für erdbebengefährdete Gebiete ist ein erdbebensicheres Verankerungsset für die Kabinen erhältlich. Das Set besteht aus Halterungen, die die Kabinen-Konstruktion zusätzlich verstärken, um starken erdbebenbedingten Kräften standzuhalten.

Framery Four/Technische Daten

STROM- UND PLATZBEDARF

Stromversorgung

FRAMERY FOUR STECKDOSEN-GRUNDAUSSTATTUNG 4 x Steckdosen im Tisch, 2 x USB-C Stromanschluss zum Laden (65 W). Optional: 2 x Untertischsteckdosen (im Lieferumfang des Monitorarms enthalten) Optionale Steckdosen im Tisch (max. 2): 0-1 x HDMI-Anschluss, 0-2 x LAN-Anschlüsse (mit Kabeln)

FRAMERY FOUR LICHTAUSLÄSSE
4 x Steckdosen im Tisch. Optional: 2 x Untertischsteckdosen (im Lieferumfang des Monitorarms enthalten). Optionale Tischsteckdosen (max. 4): 0-2 x USB-C Stromanschlüsse zum Laden (65 W), 0-1 x HDMI-Anschluss, 0-4 x LAN-Anschlüsse (mit Kabeln)

FRAMERY FOUR BASE-ANSCHLÜSSE
4 x Steckdosen (2 x Steckdosen auf jeder Seite des Pods). Optionale Steckdosen (max. 4): 0-2 x USB-C-PD-Ladeanschlüsse (65 W), 0-4 LAN-Anschlüsse (mit Kabeln)

LEISTUNGS-AUFNAHME Standardeinstellung 52W. Höchste Einstellung 115W. Standby-Modus 20W. **EINGANG** 100-240 VAC, 10 A, 50-60 Hz **AC-AUSGANG (STECKDOSE)** 100-240 VAC (max. 8 A) 50-60 Hz. **AUSGANG USB-C-STROMANSCHLUSS ZUM LADEN** 65 W

Platzbedarf **TÜRÖFFNUNGSWINKEL** 180°

Türanschlag Standardmäßig Anschlag links (kann auch rechts angeschlagen werden)

Nutzraum Von hinten nach vorne (Pod-Tiefe + Türöffnung): 225,8 cm. Raumhöhenanforderung: 238 cm

Aufstellfläche Für die Installation ist ein Freiraum von 50 cm um den Pod herum erforderlich. Raumhöhenanforderung: 238 cm

Mobilität Verschieben Sie den Pod ohne Demontage, indem Sie Rollen über ein Movability-Kit hinzufügen. Kompatibel mit Framery Four und Six. Das Kit ist wiederverwendbar. Mit einem Kit lassen sich mehrere Pods bewegen.

ABMESSUNGEN TRANSPORTKISTE

Kiste 1 **GRÖSSE** 226 x 75 x 138 cm (L x B x H)
GEWICHT 278 kg

Kiste 2 **GRÖSSE** 224 x 74 x 114 cm (L x B x H)
GEWICHT 395 kg

Kiste 1 wird auf Kiste 2 gestapelt.

ABMESSUNGEN/SPEZIFIKATIONEN DES NETZKABELS

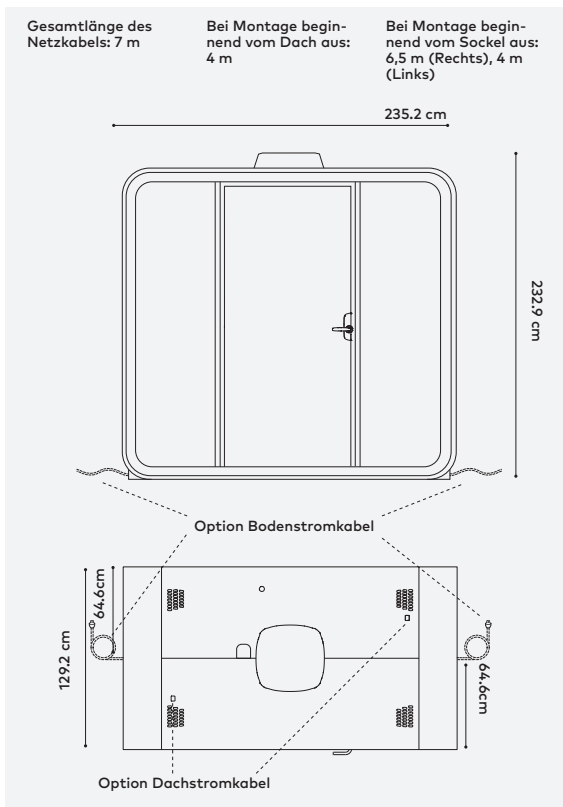

ABMESSUNGEN/NUTZRAUM

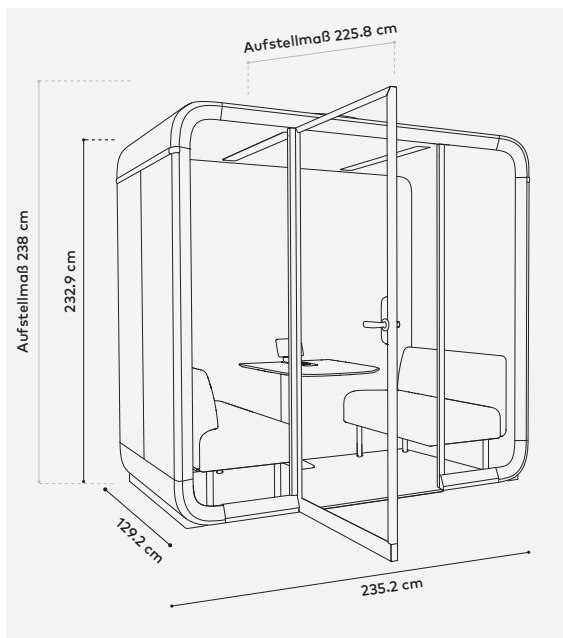

For the doers,
leaders, thinkers,
dreamers, creators,
teams, pioneers
and innovators.
**For people who
get it done.**